

***Carrera***®

**MOTORSPORT FÜR ZUHAUSE**



2014



## Motorsport für zuhause

*Carrera steht seit 1963 für „Motorsport für zuhause“ und begeistert Generationen von Motorsport-Fans auf der ganzen Welt. Höchste Qualität, innovative Technologien und atemberaubende Racing-Atmosphäre ziehen Jung und Alt an die Carrera-Rennbahn und versprechen Renn-Spaß der Extraklasse in den heimischen vier Wänden.*

*Das Carrera-Sortiment hält 2014 sowohl für eingefleischte Slot-car-Freunde und Hobbyisten als auch für Neueinsteiger einiges bereit: Neben brandneuen Sets lässt Carrera zahlreiche Fahrzeuge aus dem aktuellen Motorsport-Geschehen gegen Modelle der Rennsport-Vergangenheit über die weltberühmten Schienen heizen. Weltweit exklusive Lizenzvereinbarungen mit Ferrari und Red Bull im Autorennbahn-Segment garantieren dabei ein spannendes Formel-1-Rennfeeling für zuhause. Selbstverständlich ist auch für Action und Spaß mit den bekannten Serien-, Spiele- oder Filmhelden gesorgt. Neben den Teenage Mutant Ninja Turtles, Spider-Man und Mario Kart stehen auch die Fahrzeuge von Disney/PIXAR Cars an der Startlinie und sorgen für außergewöhnliche Themenwelten im Kinderzimmer.*

*Carrera taucht gemeinsam mit Groß und Klein in die Welt der schnellen Autos ein und bringt realistische Renn-Faszination mit. Mit dem umfangreichen Zubehör werden die Carreraristi zu echten Streckendesignern. Dank Ausbausets können Schienen, Weichen und Spurwechselkurven individuell kombiniert werden. Die Carrera 2.4 GHz WIRELESS+ Technologie sorgt für die nötige Bewegungsfreiheit rund um die selbst kreierte Strecke. Mit dem Position Tower hat jeder Pilot seine aktuelle Position sofort im Blick. Die Pit Lane kann echte Boxenstopps simulieren und mithilfe der Control Unit können zusätzlich noch Tankinhalt sowie Bremswirkung und Geschwindigkeit programmiert werden. Durch die Pace Car Funktion steht einem spannenden Rennen wie bei den Großen nichts mehr im Weg.*

*Die Nummer 1 im Autorennbahn-Bereich sorgt auch weiterhin für abwechslungsreichen Fahrspaß auf den berühmten Carrera-Schienen und die einzigartige Atmosphäre an der Carrera-Bahn lässt Racing-Fans zum Handregler greifen.*

**Carrera**  
DIGITAL 124

8

**Carrera**  
DIGITAL 132

18

**Carrera**  
EVOLUTION

42

**Carrera**  
DIGITAL 143

62

**Carrera**  
GO!!!

74

ZUBEHÖR

110

CARRERA  
WELT

132

<b>D</b>	Digitales Rennbahnsystem
<b>4</b>	Bis zu 4 Fahrer gleichzeitig
	Auf Knopfdruck Spurwechseln und Überholen
	Fahrzeuge mit Lichtfunktionen* im Maßstab 1:24 <small>*modellabhängig</small>
	Schienen im Maßstab 1:24
<b>2.4 GHz</b>	Kabellose Handregler (2.4 GHz WIRELESS+ Technologie)
<b>+</b>	Umfangreich ausbaubar
<b>D</b>	Digitales Zubehör für maximales Rennfeeling für zuhause
<b>10+</b>	Empfohlen ab 10 Jahren

<b>D</b>	Digitales Rennbahnsystem
<b>6</b>	Bis zu 6 Fahrer gleichzeitig
	Auf Knopfdruck Spurwechseln und Überholen
	Fahrzeuge mit Lichtfunktionen* im Maßstab 1:32 <small>*modellabhängig</small>
	Schienen im Maßstab 1:24
<b>2.4 GHz</b>	Kabellose Handregler (2.4 GHz WIRELESS+ Technologie) (optional)
<b>+</b>	Umfangreich ausbaubar
<b>D</b>	Digitales Zubehör für maximales Rennfeeling für zuhause
<b>8+</b>	Empfohlen ab 8 Jahren

<b>A</b>	Analoges Rennbahnsystem
<b>2</b>	Bis zu 2 Fahrer gleichzeitig
<b>D</b>	Aufrüstbar auf Digitaltechnik
	Fahrzeuge** im Maßstab 1:32 <small>**umrüstbar auf Digital-Technologie (modellabhängig)</small>
	Schienen im Maßstab 1:24
<b>2.4 GHz</b>	Kabellose Handregler (2.4 GHz WIRELESS+ Technologie) (optional)
<b>+</b>	Umfangreich ausbaubar
<b>8</b>	Bis zu 8 Spuren
<b>8+</b>	Empfohlen ab 8 Jahren

<b>D</b>	Digitales Rennbahnsystem
<b>3</b>	Bis zu 3 Fahrer gleichzeitig
	Auf Knopfdruck Spurwechseln und Überholen
	Fahrzeuge mit Lichtfunktionen* im Maßstab 1:43 <small>*modellabhängig</small>
	Schienen im Maßstab 1:43
<b>2.4 GHz</b>	Kabellose Handregler (2.4 GHz WIRELESS+ Technologie) (optional)
<b>+</b>	Umfangreich ausbaubar
	Action Zubehör für tollen Fahrspaß
<b>6+</b>	Empfohlen ab 6 Jahren

<b>A</b>	Analoges Rennbahnsystem
<b>2</b>	Bis zu 2 Fahrer gleichzeitig
	Attraktive Renn- und Lizenzthemen
	Fahrzeuge mit Lichtfunktionen* im Maßstab 1:43 <small>*modellabhängig</small>
	Schienen im Maßstab 1:43
	Handregler mit Turbo-Button
<b>+</b>	Umfangreich ausbaubar
	Action Zubehör für tollen Fahrspaß
<b>6+</b>	Empfohlen ab 6 Jahren

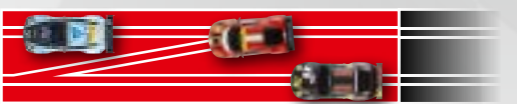
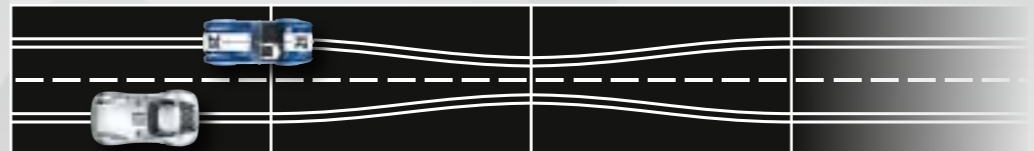
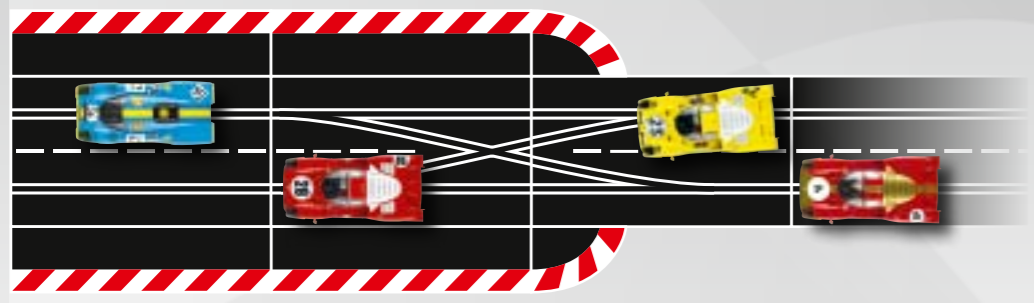



1:24

Fahrzeug in Originalgröße



1:32

Fahrzeug in Originalgröße



1:32

Fahrzeug in Originalgröße



1:43

Fahrzeug in Originalgröße



1:43

Fahrzeug in Originalgröße



<p>Fahrzeuge mit Lichtfunktionen* im Maßstab</p>  <p><b>1:24</b></p>	<p>Schienen im Maßstab</p>  <p><b>1:24</b></p>	<p>Kabellose Handregler</p>  <p><b>2.4 GHz</b></p> <p>2.4 GHz WIRELESS+ Technologie</p>
<p>Digitales Rennbahnsystem</p> 	<p>Bis zu 4 Fahrer gleichzeitig</p> 	<p>Auf Knopfdruck Spurwechseln und Überholen</p> 
<p>Umfangreich ausbaubar</p> 	<p>Digitales Zubehör für maximales Rennfeeling zu Hause</p> 	<p>Empfohlen ab 10 Jahren</p> 



**THE ULTIMATE IN RACING**

Technische und designbedingte Änderungen sowie Irrtum vorbehalten.

\*modellabhängig

© Louis Galanos



© xpb.cc

**Rennfeeling auf der Überholspur**  
Wenn italienisches Temperament auf deutsche Beständigkeit trifft, dann sind die Weichen definitiv auf ein spektakuläres Rennfeeling gestellt. Denn wenn der 730 PS starke Ferrari 599XX einen rasanten Gangwechsel in 60 Millisekunden vollführt, gerät jeder Motorsportfan ins Schwärmen. Nur 30 Stück dieses über einer Million US-Dollar teuren Wagens sind weltweit erhältlich. Sein Kontrahent, der Mercedes-Benz SLS AMG GT3, stellt sich der Herausforderung mit seinem 6,3 Liter-V8-Motor und einer Leistung von rund 544 PS. Diese außergewöhnliche Konstellation garantiert im Maßstab 1:24 atemberaubende Rennen auf der insgesamt 8 Meter langen Strecke, die auch eine sehr tückische Kurve für die Fahrer bereithält. Dank Weichen sorgen Überholmanöver und Spurwechsel für zusätzliche Spannung. Die kabellosen Handregler mit 15 m Reichweite sind überdies Garant für optimale Bewegungsfreiheit. Rennfeeling auf der Überholspur – das Race de Luxe bietet alles, was Rennsportbegeisterte mit Freude Gas geben lässt.



**Race de Luxe**  
Art. Nr. 23612 · Q · m



358 x 189 cm 8,0 m



**Kabellose Handregler**  
mit 2.4 GHz WIRELESS+ Technologie















**EXKLUSIV**  
von Carrera



**Ferrari 599XX**



**Mercedes-Benz SLS AMG GT3**  
\*Heico Motorsports, No.1\*, VLN 2012

1x		8x		2x	
1x		11x		1x	
1x		1x		2x	
		8x		1x	
		8x		1x	
		8x		1x	



© Steve Gaysinskiy

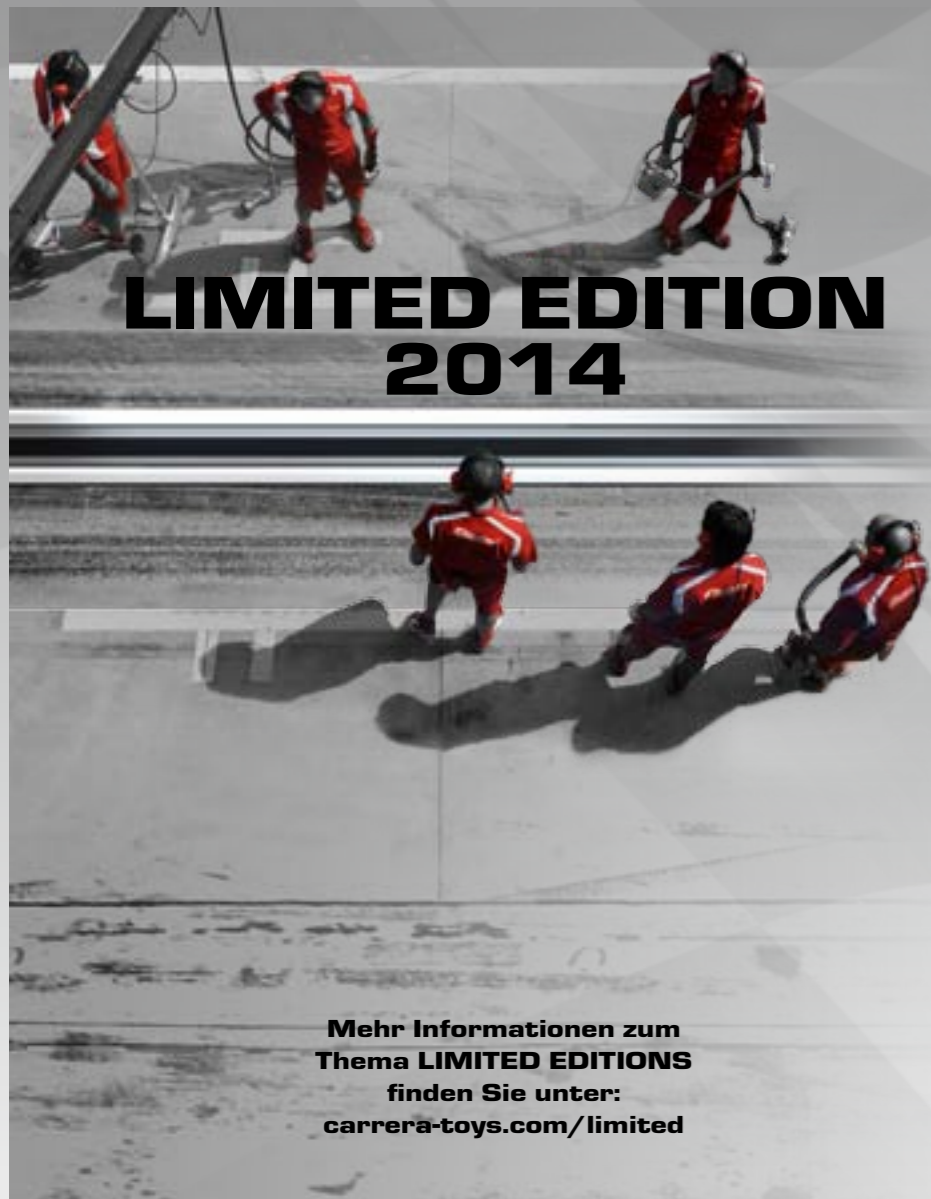

**LIMITED EDITION  
2014**

Mehr Informationen zum  
Thema LIMITED EDITIONS  
finden Sie unter:  
[carrera-toys.com/limited](http://carrera-toys.com/limited)

23794 · T ·

**Porsche GT3 RSR**  
"Manthey Racing, No.18", 24h Nürburgring 2011

455 PS bei 1220 kg oder einfach Porsche GT3 RSR.  
Mit diesem Wagen erzielte das Team Manthey Racing  
am Nürburgring 2011 einen neuen Distanzrekord mit  
156 absolvierten Runden.



**NEU**



23759 · T

**Porsche GT3 RSR**  
Team Falken

Stolze 450 PS stark, spiegelt der Porsche GT3 RSR  
Leistung, Ausdauer und Speed wider. Seit dem  
Debüt 2006 ist dieser Rennwagen stets ein Aspirant  
auf den Sieg.



23799 · B ·

**Audi R8 LMS**  
"Carrera Safety Car"

Der Audi R8 LMS in der Safety Car Variante bringt  
Sicherheit in extremen Rennsituationen. Ausgestattet  
mit einem Blinklicht für absolutes Überholverbot  
macht der Audi in edlem Carrera Design mächtig  
Eindruck!



**NEU**

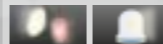

23781 · B · E

**Audi R8 LMS**  
"Phoenix Racing Racetaxi"

Mit gefühlten 300 km/h im Phoenix Racetaxi die Ge-  
rade entlang rasen. Damit garantiert dieser Bolide im  
exklusiven Red Bull Design ein einzigartiges Erlebnis,  
das maßgeblich durch die Motorleistung von über  
500 PS bestimmt wird.



23793 · B ·

**Audi R8 LMS**  
"Team Phoenix, No.2A", Bathurst 2012

Das spezielle Redback Spider Design verrät auf den  
ersten Blick, dass in diesem Audi R8 LMS richtig viel  
Power steckt.



**NEU**



23782 · B

**Audi R8 LMS**  
"Team Phoenix, No.1A", Winner 12h Bathurst 2012

Ein auf der Hinterachse montierter 5,2-Liter-V10-  
Saugmotor sorgt in diesem Audi R8 LMS von Team  
Phoenix in auffälligem Känguru-Design für atem-  
beraubenden Vortrieb.



23795 · m ·   
**Mercedes-Benz SLS AMG GT3**  
"Erebus Motorsports, No.36A" Winner Bathurst 2013

Optimiertes Handling und Traktion dank Transaxle-Bauweise machen den Mercedes-Benz SLS AMG GT3 zum absoluten Siegerwagen – wie beim Rennen im australischen Bathurst 2013.



© Mercedes-AMG / Erebus

**NEU**

23790 · m  
**Mercedes-Benz SLS AMG GT3**  
"Black Falcon, No.3", 24h Dubai 2012

Angetrieben von einem 6.3 Liter-V8-Frontmittelmotor mit einer Leistung von 544 PS rast der Mercedes-Benz SLS AMG GT3 über den Asphalt und zum Sieg im Dubai Autodrome 2012.



**NEU**

23804 · Q ·   
**Ferrari 458 Italia GT3**  
"AF Corse No.51"

Das italienische Rennsportteam AF Corse aus Piacenza kehrte 2011 in die FIA-GT3-Europameisterschaft zurück und konnte auf Anhieb mit dem Ferrari 458 Italia GT3 den Fahrertitel holen.



© hockeyphotos.com

**NEU**

23805 · Q ·   
**Ferrari 458 Italia GT3**  
"AF Corse No.50"

Der 458 Italia GT3 des Teams AF Corse zeigt sich in der Blancpain Endurance Series im italienischen Design mit der Startnummer 50.



© oncle\_john · flickr.com

23791 · m  
**Mercedes-Benz SLS AMG GT3**  
"Heico Motorsports, No.1", VLN 2012

Der verbaute 6,3 Liter-V8-Frontmittelmotor katalysiert den SLS AMG GT3 des Heico Motorsports Teams in der ADAC-GT-Masters-Saison 2012 mit satten 544 PS auf Platz 7 der Teamwertung.



23785 · e  
**Aston Martin DBR9**  
"Team Modena, No.59"

Britisches Understatement geht beim Aston Martin DBR9 Hand in Hand mit Power. Das seit 2005 produzierte, von Prodrive gebaute V-12 Coupé setzt in verschiedenen Rennserien Akzente.



Symbolabbildung

23756 · Q  
**Ferrari 599XX**

Italienisches Temperament auf vier Rädern. Dieser Ferrari präsentiert sich in limitierter Auflage von 30 Stück, mit 730 PS und einem Gangwechsel in 60 Millisekunden.



Symbolabbildung



© motorsportpressebild.de



23798 · Q  
**Ferrari 512S Berlinetta**  
"No.4", Brands Hatch 1970

Der Ferrari 512S Berlinetta ist das Ergebnis purer Rennleidenschaft. Mit einem Fünfliter-V12-Motor ausgestattet, brachte die italienische Antwort auf den Porsche 917 bis zu 600 PS auf den Asphalt.



**NEU**

23789 · Q  
**Ferrari 512S Berlinetta**  
"Ecurie Francorchamps, No.23", Spa 1000km 1970

Der 600 PS Rennwagen aus Maranello zeigte sich als größter Gegner des Porsche 917K. In dieser Variante mit der Startnummer 23 erreichte er 1970 in Spa den 8. Platz.



23788 · Q  
**Ferrari 512S Berlinetta Daytona 24h**  
"No.28", 1970

Beim 24h Rennen in Daytona 1970 lieferte sich der 512S mit der Startnummer 28 ein heisses Duell gegen den Porsche 917K.



23784 · Q  
**Ferrari 250 GTO**  
"No.77", Roßfeldrennen 1963

Mit Gefühl für Design und Pferdestärken zieht eines der wohl schönsten Ferrari-Modelle die Blicke auf sich. Seine Auflage von nur 39 Stück machen den Ferrari 250 GTO heute beinahe unbezahlbar.



23797 · T · **NEU**  
**Porsche 917K**  
"Martini&Rossi Racing Team, No.3"

1971 feierte das Martini & Rossi Racing Team mit den Fahrern Vic Elford und Gerard Larrousse beim 12-Stunden-Rennen von Sebring mit dem Porsche 917K einen triumphalen Sieg.

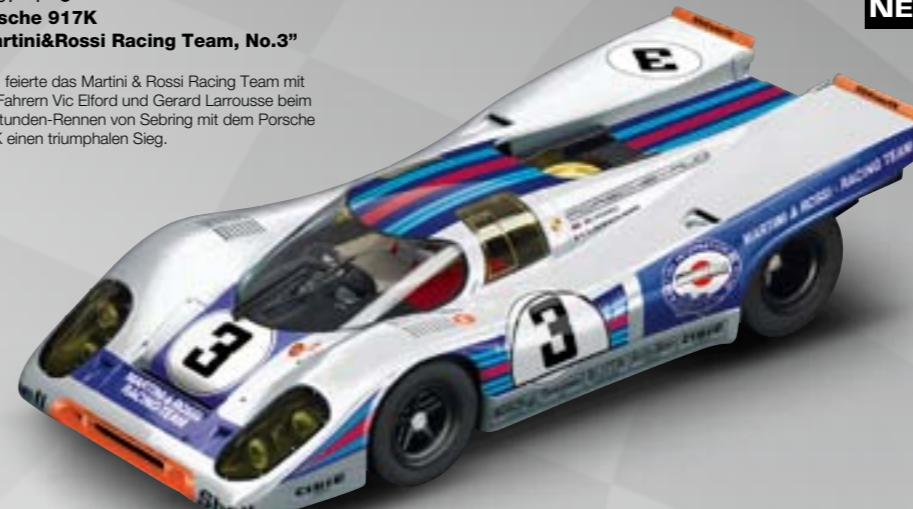

**NEU**

23780 · T  
**Porsche 917K "Gesipa Racing Team, No.54"**,  
1000km Nürburgring 1970

Erstmals am Genfer Autosalon vorgestellt, wurde der mit einem Zwölfzylinder-Mittelmotor ausgestattete Porsche 917 zu einem Synonym für Erfolg in den Siebziger Jahren.



23779 · L  
**Ford GT40**  
"No.8", 1966

Vier Siege beim 24 Stunden-Rennen in Folge! Dieses legendäre Kunststück gelang dem amerikanischen Automobilkonzern Ford mit seinem Modell GT40.



23783  
**Bill Thomas Cheetah**  
"No.63"

Ein Sportcoupé, das den Atem stocken lässt. Mit nur 750 kg sowie mit einem V8-Motor ausgestattet erreichte der „Gepard“ problemlos einen Highspeed von knapp 360 km/h.



Farben/ endgültiges Design vorläufig. Änderungen vorbehalten.

Digitales Rennbahnsystem · Bis zu 6 Fahrer gleichzeitig · Spurwechseln und Überholen · Schienenmaßstab 1:24 · Fahrzeugmaßstab 1:32 · Digitales Rennbahnsystem · Bis zu 6 Fahrer gleichzeitig · Spurwechseln und Überholen · Schienenmaßstab 1:24 · Fahrzeugmaßstab 1:32 · Digitales Rennbahnsystem · Bis zu 6 Fahrer gleichzeitig



<p>Fahrzeuge mit Lichtfunktionen* im Maßstab</p>  <p><b>1:32</b></p>	<p>Schienen im Maßstab</p>  <p><b>1:24</b></p>	<p>Kabellose Handregler</p> <p><b>2.4 GHz</b></p> <p>2.4 GHz WIRELESS+ Technologie**</p>
<p>Digitales Rennbahnsystem</p> 	<p>Bis zu 6 Fahrer gleichzeitig</p> 	<p>Auf Knopfdruck Spurwechseln und Überholen</p> 
<p>Umfangreich ausbaubar</p> 	<p>Digitales Zubehör für maximales Rennfeeling zu Hause</p> 	<p>Empfohlen ab 8 Jahren</p> 



**OVERTAKING  
ACTION ON MEGA TRACKS**

Technische und designbedingte Änderungen sowie Irrtum vorbehalten.

\*modellabhängig - \*\*produktabhängig

© xpb.cc · © Porsche AG



© motorsportpressebild.de

**Duell der F1-Giganten**

Red Bull gegen Ferrari oder Sebastian Vettel gegen Fernando Alonso – was in der Formel 1 Weltmeisterschaft 2013 bereits entschieden ist, geht beim Race Duel in die Verlängerung. Denn hier hat der Ferrari-Pilot noch eine Chance, den mittlerweile viermaligen Weltmeister Sebastian Vettel hinter sich zu lassen – atemberaubende Überholmanöver sind also vorprogrammiert. Die unumstrittene Königsklasse des Motorsports kann sich auf der mit zwei Highspeedgeraden versehenen 6,9 Meter langen Strecke optimal entfalten. Beide Wagen gehen dabei mit einer Leistung von rund 750 Pferdestärken an den Start – deshalb könnte das Talent der Fahrer ausschlaggebend sein, um am Ende die Nase vorne zu haben. Eine Control Unit sorgt überdies für echtes Rennfeeling, da sie die Einstellung der Geschwindigkeit, der Bremswirkung und die Programmierung eines Pace-Cars ermöglicht. Duell der F1-Giganten – wer hat diesmal die Nase vorne?

**EXKLUSIV**  
von Carrera



**Infiniti Red Bull Racing RB9**  
"S.Vettel, No.1"

**EXKLUSIV**  
von Carrera



**Ferrari F138**  
"F.Alonso, No.3"



**NEU: Race Duel**  
Art. Nr. 30175 · E · Q



280 x 170 cm 6,9 m

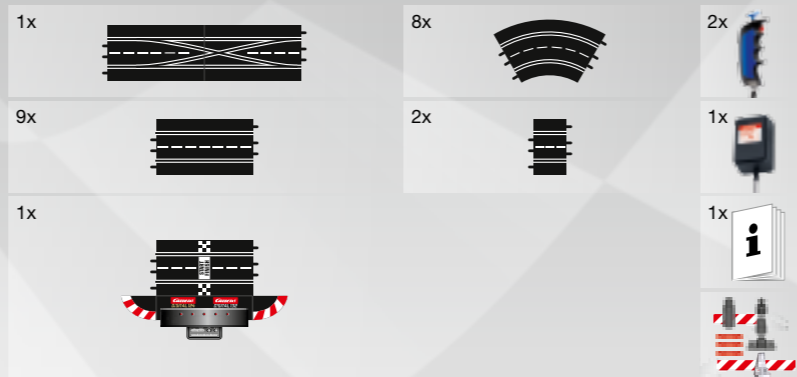

⊕ Vorläufiges Packungslayout ⊕ ⊕ Symbolabbildung



© motorsportpressebild.de



**1850 PS!**  
Durchdrücken, Gas geben und los geht der actiongeladene Rennspaß auf der kurvigen Hybrid Power Race Rennstrecke von Carrera. Beim extravaganen Duell vom 887 PS starken Porsche Spyder 918 im stylischen Retrodesign und vom 963 PS starken Supersportwagen LaFerrari aus der Designschmiede in Maranello stehen sich zwei Autos einer neuer Generation gegenüber. Die beiden Hybrid-Sportwagen bringen zusammen 1850 PS auf die Straße und lassen keine Wünsche offen. Begeisterte Carrera- und Motorsportfans können auf der 8,2 Meter langen Carrera-Rennstrecke die beiden einmaligen Fahrzeuge über die Schienen jagen und grenzenlosen Fahrspaß erleben. Die kabellose WIRELESS+ Steuerung bietet den Fahrern absolute Freiheit an der Rennstrecke. Durch die Einstellung der Geschwindigkeit, der Einstellung der Bremswirkung und der Programmierung des Pace-Cars ermöglicht die Control Unit reales Rennfeeling und Motorsport für Zuhause. Diese beiden exklusiven Supersportwagen bieten echte Rennatmosphäre an der Carrera Rennbahn und außergewöhnlichen Rennspaß für Jung und Alt!



**NEU: Hybrid Power Race**  
Art. Nr. 30173 · T · Q



300 x 180 cm 8,2 m



**Kabellose Handregler**  
mit 2,4 GHz WIRELESS+ Technologie



**EXKLUSIV**  
von Carrera

**LaFerrari**



**Porsche 918 Spyder**  
"Martini Racing, No.23"

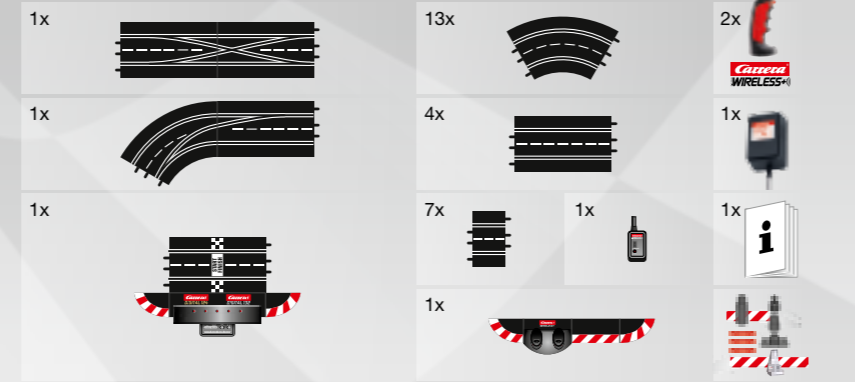

⊕ Vorläufiges Packungslayout ⊕ ⊕ ⊕ Symbolabbildung



© Porsche AG



**Meisterliche Leistung**  
Keine Frage, hier gehen zwei Wagen in spannende Rennen – denn hier zählt jeder Meter, nein jeder Zentimeter. Eine andere Frage, die sich stellt: Kann sich der BMW Z4 GT3 für den beeindruckenden Sieg des Aston Martin V12 Vantage GT3 beim Rennen in Silverstone 2012 revanchieren? Die Antwort liegt auf der Strecke und in den Händen der Fahrer. 7,6 Meter pure Spannung mit Überfahrt, High-speedgeraden sowie anspruchsvollen Kurven – und absolute Bedienungsfreiheit dank WIRELESS+. So können der BMW Z4 GT3 mit einem V8-Saugmotor und der Aston Martin V12 mit einem V12-Front-Mittelmotor ihre gewaltige Leistung entfalten. Eine Control Unit sorgt überdies für echtes Rennfeeling, da sie die Einstellung der Geschwindigkeit, der Bremswirkung und die Programmierung eines Pace-Cars ermöglicht. Meisterliche Leistung – Gaspedal durchdrücken und die Power fühlen, wenn diese zwei Rennwagen den Titel Masters of Speed unter sich ausmachen.



**NEU: Masters of Speed**  
Art. Nr. 30174 · G · e



300 x 200 cm 7,6 m



**Kabellose Handregler**  
mit 2,4 GHz WIRELESS+ Technologie

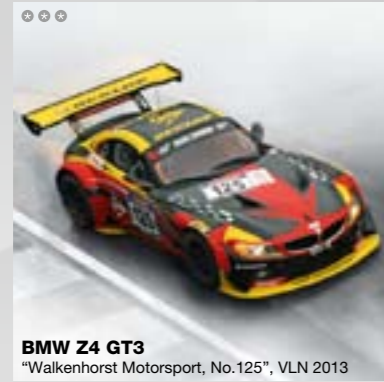

**BMW Z4 GT3**  
"Walkenhorst Motorsport, No.125", VLN 2013

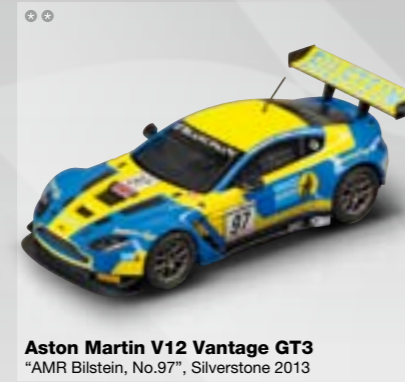

**Aston Martin V12 Vantage GT3**  
"AMR Bilstein, No.97", Silverstone 2013

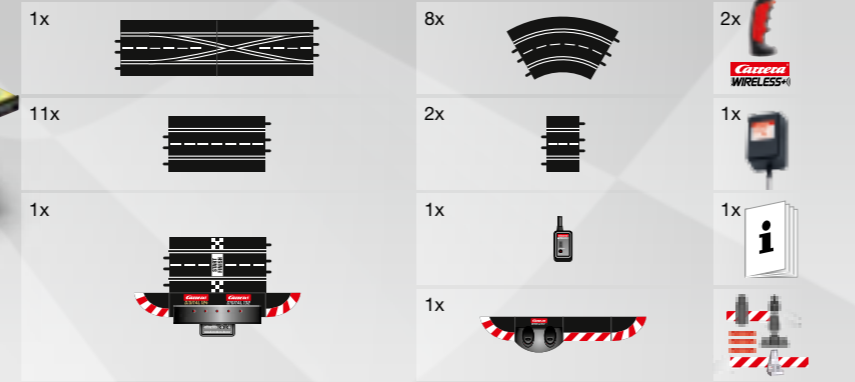

⊗ Vorläufiges Packungslayout ⊗ ⊗ Farben/ endgültiges Design vorläufig, Änderungen vorbehalten. ⊗ ⊗ ⊗ Symbolabbildung



© Florian Klauke



**Leidenschaft kann beflügeln**  
Wenn sich die Startnummer 3 und die Startnummer 5 auf der Rennpiste begegnen, dann ist Spannung garantiert. Zwei Autos, zwei Fahrer, die sich beide den ersten Platz sichern wollen. Oder anders gesagt: Der Audi A5 DTM mit satten 460 PS und dem Pilot Mattias Ekström trifft auf Jamie Green, Fahrer des rund 500 PS starken AMG Mercedes C-Coupes DTM. Hier treffen sich auf der 7 Meter langen Strecke mit einer Überfahrt, scharfen Kurven und Highspeedgerade zwei DTM-Piloten, die Vollgas um jeden Zentimeter kämpfen. Für die nötige Freiheit an der Strecke sorgt WIRELESS+. Eine Control Unit sorgt überdies für echtes Rennfeeling, da sie die Einstellung der Geschwindigkeit, der Bremswirkung und die Programmierung eines Pace-Cars ermöglicht. Leidenschaft kann beflügeln – und die beiden Rennwagen der DTM spannend und furchtlos von Rundenrekord zu Rundenrekord treiben.



**Kabellose Handregler** mit 2,4 GHz WIRELESS+ Technologie

**Audi A5 DTM** "M.Ekström, No.3"

**AMG Mercedes C-Coupe DTM** "J.Green, No.5"



**DTM Rivals**  
Art. Nr. 30165 · B · m · Y



- 1x
- 9x
- 1x
- 8x
- 4x
- 1x
- 1x
- 1x
- 1x
- 2x
- 1x
- 1x
- 1x



**Jeder Herausforderung stellen**  
Stell dich der Herausforderung und riskier alles. So bietet in der DTM Challenge der BMW M3 DTM mit Martin Tomczyk am Steuer dem ehemaligen Formel 1 Piloten David Coulthart in seinem AMG Mercedes C-Coupe DTM die Stirn. Ein spannendes Kopf-an-Kopf-Rennen ist vorprogrammiert, wenn der Tourenwagen von BMW mit der Startnummer 1 neben dem rund 500 PS starken C-Coupe DTM über den Asphalt brettert. Auf der insgesamt 8 Meter langen, kurvenreichen Strecke mit Überfahrt im Maßstab 1:32 kommt es auf Geschick und Können an, um mit den Wagen auf Siegeskurs zu bleiben. Eine Control Unit sorgt überdies für echtes Rennfeeling, da sie die Einstellung der Geschwindigkeit, der Bremswirkung und die Programmierung eines Pace-Cars ermöglicht. Und ob man dem Stern folgt oder den Mercedes im Rückspiegel betrachtet, wird sich Runde für Runde zeigen. Jeder Herausforderung stellen – darauf kommt es an, wenn man bei der DTM Challenge die Nase vorne haben will.



**BMW M3 DTM** "M.Tomczyk, No.1"

**AMG Mercedes C-Coupe DTM** "D.Coulthart, No.19"



**DTM Challenge**  
Art. Nr. 30166 · G · m · Y



- 1x
- 11x
- 1x
- 10x
- 1x
- 1x
- 1x
- 1x
- 2x
- 1x
- 1x
- 1x

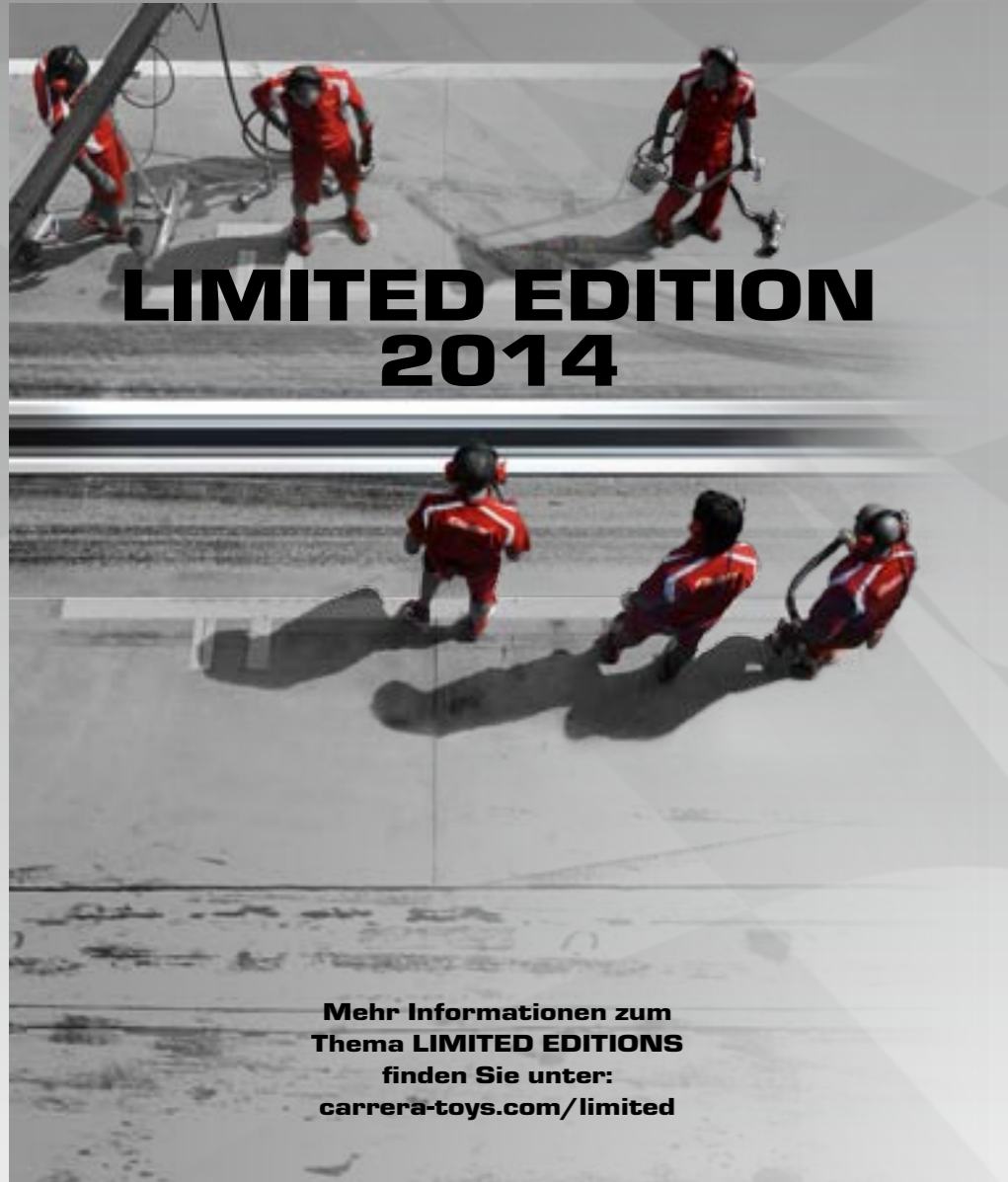

**LIMITED EDITION  
2014**

Mehr Informationen zum  
Thema LIMITED EDITIONS  
finden Sie unter:  
[carrera-toys.com/limited](http://carrera-toys.com/limited)

30693 · E ·   
**Infiniti Red Bull Racing RB9**  
"S.Vettel, No.1"

Das Original-Weltmeisterauto 2013. Sebastian Vettel zeigte im RB9 mit einem Renault V8-Motor und einer Leistung von rund 750 PS den Konkurrenten auch in der Saison 2013 die Grenzen auf.

© motorsportpressebild.de

**NEU**

30695 · Q ·   
**Ferrari F138**  
"F.Alonso, No.3"

Mit dem F138 präsentierte Ferrari seinen insgesamt 59. Rennwagen. Am Steuer in dem von Simone Resta entwickelten Wagen sitzt der zweimalige Weltmeister Fernando Alonso.

© motorsportpressebild.de

**NEU**

30681 · Q  
**LaFerrari**

Mit satten 963 PS ist dieser Hybrid-Bolide der leistungsstärkste Zweisitzer von Ferrari und ein echtes Highlight auf der Rennstrecke. Ein Supersportwagen, der auch optisch überzeugt.

**NEU**

30697 · T ·   
**Porsche 918 Spyder**

Der Supersportwagen des Jahres: Der Porsche 918 Spyder bringt mit Plug-in-Hybridtechnik sensationelle 887 PS auf die Straße! Diesen Fahrspaß bringt Carrera mit diesem einzigartigen Modell ins Wohnzimmer.

**NEU**

30665 · Q  
**LaFerrari**

Sein Debüt feierte der neue Supersportwagen aus Maranello am 5. März 2013 auf dem Genfer Auto-Salon. Der Hybrid Bolide überzeugt nicht nur optisch sondern trumpfte auch leistungsmäßig auf!

**NEU**

30698 · T ·   
**Porsche 918 Spyder**  
"Martini Racing, No.23"

Der Hybrid-Supersportwagen ist nur in einer limitierten Auflage von 918 Stück erhältlich. Gegen Aufpreis auch im kultigen Martini-Racing-Design aus den Siebzigern.

**NEU**

30678 · Q ·   
**Ferrari 458 Italia GT2**  
"Krohn Racing, No.57"

Ohne Kupplung wird der Schalthebel des 6-Gang Renners mit der Startnummer 57 beinahe im Sekundentakt betätigt und erfolgreich über die Rennstrecke gejagt.



**NEU**

30639 · Q  
**Ferrari 458 Italia GT2**  
"AF Corse, No.71", 2012

Eine sensationelle Hochleistung und eine Beschleunigung von 0 auf 200 km/h in rund 10 Sekunden sprechen eine klare Sprache – und für den Ferrari 458 Italia GT2.



30676 · e ·   
**Aston Martin V12 Vantage GT3**  
"AMR Bilstein, No.97", Silverstone 2013

Extrem leicht, extrem stark und atemberaubend im Vortrieb: So lässt sich der revolutionäre V12 Vantage GT3 von Aston Martin zusammenfassen. Ein modifizierter 6 Liter-Zwölfzylinder mit einer Leistung von über 600 PS katapultiert die 1250 kg Kampfgewicht gnadenlos nach vorn!



**NEU**

30666 · e  
**Aston Martin V12 Vantage GT3**  
"Young Driver, No.007"

Das Nachfolgemodell des Aston Martin DBRS 9 punktet mit einem V12-Front-Mittelmotor, 5935 ccm Hubraum, 600 PS ungedrosselt und einem Gewicht von nur 1200 kg. Am Steuer sitzen Ferdinand und Johannes Stuck.



30646 · Q  
**Ferrari 458 Italia**  
"Safety car"

Ein Sportwagen für die Straße, der auch auf der Rennstrecke als Safety Car groß auftrumpft. Angetrieben von einem V8-Mittelmotor mit 570 PS Leistung und einem Drehmoment von 540 Newtonmeter ist er den Rennteilnehmern durchaus ebenbürtig.

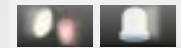

30607 · Q  
**Ferrari 458 Italia GT2**  
"No.3", GT Open 2011

Mit einer Beschleunigung von Null auf Hundert in nur 3,8 Sekunden überzeugt der 465 PS starke Ferrari 458 Italia GT2 ausnahmslos Rennbegeisterte auf der ganzen Welt.



30699 · G ·   
**BMW Z4 GT3**  
"Schubert Motorsport, No.12", 24h Dubai 2013

Ein V8-Saugmotor mit rund 480 PS treibt den BMW Z4 GT3 über die Rennstrecke und das Team von Schubert Motorsport beim 24-Stunden-Rennen von Dubai 2013 zum ersten Sieg.



**NEU**

30700 · G ·   
**BMW Z4 GT3**  
"Walkenhorst Motorsport, No.125", VLN 2013

Rund 480 PS und ein V8-Saugmotor treiben den BMW Z4 GT3 in der Rennausführung und einer besonderen Lackierung des Walkenhorst Motorsport-Teams mit der No.125 an.



**NEU**

 Farben/ endgültiges Design vorläufig, Änderungen vorbehalten.

 Farben/ endgültiges Design vorläufig, Änderungen vorbehalten.  Symbolabbildung

© Florian Klauke



30680 · T ·   
**Porsche GT3 RSR**  
"Haribo Racing"

Mit einem Topspeed von 290 km/h und einem wassergekühlten Sechszylinder-Boxermotor schießt der Porsche 911 GT3 RSR vom Team Haribo Racing über die Rennstrecken.



**NEU**

30609 · T  
**Porsche GT3 RSR**  
"Manthey Racing, No.18", 24h Nürburgring 2011

Ein sensationelles Gewichts-Leistungsverhältnis verhalf 2011 dem Team Manthey Racing zu einem sensationellen Triumph am Nürburgring. Und mit 156 absolvierten Runden errang man auch einen neuen Distanzrekord.

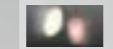

30640 · m  
**Mercedes-Benz SLS AMG GT3**  
"Black Falcon, No.3", 24h Dubai 2012

Angetrieben von einem 6,3 Liter-V8-Motor mit einer Leistung von 544 PS rast der Mercedes-Benz SLS AMG GT3 über den Asphalt. Zum Sieg im 24 Stunden-Rennen Dubai Autodrome 2012.

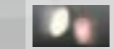

30611 · m  
**Mercedes-Benz SLS AMG GT3**  
"Black Falcon, No.35" 24h Spa 2011

Angetrieben von einem 6,3 Liter-V8-Motor mit einer Leistung von 544 PS rast der SLS AMG GT3 über den Asphalt – konzipiert für Sprint- und Langstreckenrennen.

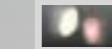

30642 · T  
**Porsche GT3 RSR**  
"Team Falken, No.17", 2009

Stolze 450 PS stark, spiegelt der Porsche GT3 RSR Leistung, Ausdauer und Speed wider. Seit dem Debüt 2006 ist dieser Rennwagen stets ein Aspirant auf den Sieg.



30551 · m  
**Mercedes-Benz SLS AMG GT3**  
"Team Black Falcon, No.2", VLN 2011

Ein 6,3 Liter-V8-Motor mit einer beeindruckenden Leistung von 544 PS treibt den Mercedes-Benz SLS AMG GT3 Runde für Runde, Rennstrecke für Rennstrecke über den Asphalt.

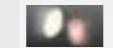

30685 · M ·   
**GreenGT H2**

Innovativ, aufregend und einzigartig, dafür steht der GreenGT H2: Der rasanteste Beweis, dass auch im Wasserstoff Rennsport-Elemente enthalten sind! Der erste Brennstoffzellen-Bolide im Rennsport.

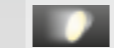
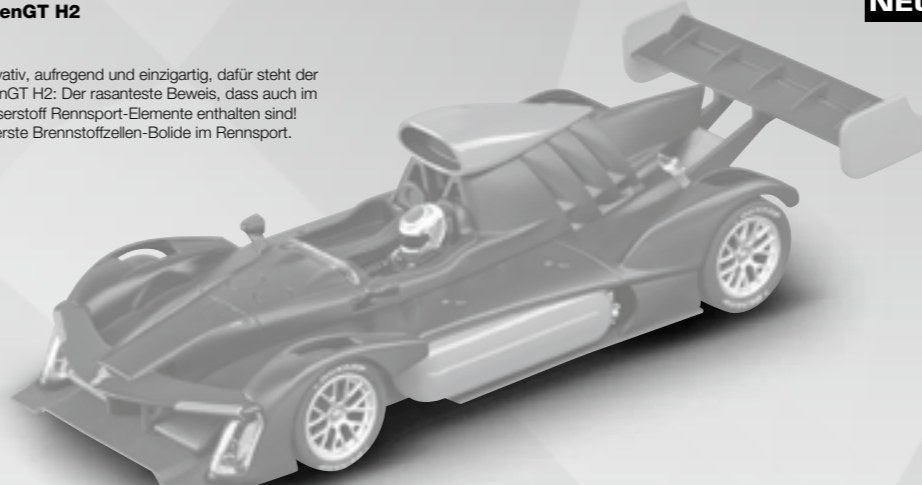

**NEU**

30667 · M  
**GreenGT H2**

Innovativ, aufregend und einzigartig, dafür steht der GreenGT H2: Der rasanteste Beweis, dass auch im Wasserstoff Rennsport-Elemente enthalten sind! Gleichzeitig Carreras erstes Modell eines Brennstoffzellen-Boliden.

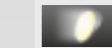

 Farben/ endgültiges Design vorläufig. Änderungen vorbehalten.

 Farben/ endgültiges Design vorläufig. Änderungen vorbehalten.

30673 · G · Y · ●  
**BMW M3 DTM**  
"A.Farfus, No.7", 2013

Mit südamerikanischem Temperament am Steuer, rund 480 PS und einem Hubraum von 4000 ccm wurde Augusto Farfus in seiner erst zweiten Saison Vizeschampion der deutschen Touren Meisterschaft 2013.



**NEU**



30662 · G · Y  
**BMW M3 DTM**  
"B.Spengler, No.7"

Der Gewinnerwagen der DTM-Saison 2012: Mit einer Spitzengeschwindigkeit von 300 km/h und rund 480 PS setzte der BMW M3 DTM neue Maßstäbe!



30661 · G · Y  
**BMW M3 DTM**  
"M.Tomczyk, No.1"

Dieser Tourenwagen von BMW ist ausschließlich für den Einsatz in der DTM entwickelt worden. Sein erfolgreiches Debüt erlebte der BMW M3 DTM in der Saison 2012.



30674 · B · Y · ●  
**Audi A5 DTM**  
"M.Molina, No.20", 2013

Im feuerroten Hochleistungsboliden A5 DTM geht der Spanier Miguel Molina für das Audi Sport Team Phoenix an den Start und bringt dabei mit Können sein ganzes Potenzial auf die Strecke.



**NEU**

30657 · B · Y  
**Audi A5 DTM**  
"M.Ekström, No.3"

Mit einem sequentiellen 6-Gang-Sportgetriebe bringt der heckbetriebene Audi A5 DTM mit dem zweimaligen DTM-Gewinner Mattias Ekström am Steuer satte 460 PS auf die Piste.



30658 · B · Y  
**Audi A5 DTM**  
"T.Scheider, No.4"

Mit 460 PS donnerte Timo Scheider in der DTM-Saison 2012 über den Asphalt. Mit seinem Audi A5 DTM belegte er schließlich Platz 14 in der Gesamtwertung.



© Eberhard Strähle · Backgroundphoto: © motorsportpressebild.de

● Farben/ endgültiges Design vorläufig. Änderungen vorbehalten.

30659 · m · Y  
**AMG Mercedes C-Coupe DTM**  
"J.Green, No.5"

Der 500 PS starke AMG Mercedes C-Coupe DTM ist der Nachfolger der C-Klasse, dem mit 84 Siegen in 156 Rennen erfolgreichsten Wagens in der DTM-Geschichte.



30660 · m · Y  
**AMG Mercedes C-Coupe DTM**  
"D.Coulthard, No.19"

David Coulthard bändigte in der Deutschen Tourenwagen-Masters-Saison 2012 den 500 PS starken AMG Mercedes C-Coupe DTM – das Folgemodell der erfolgreichen C-Klasse.



30631 · q  
**Volkswagen Golf24**  
24h Nürburgring 2011, "No.235"

35 Jahre Golf GTI. Zum Jubiläum entstand der Golf24, ein 440 PS starkes Allrad-Monster, das seinen ersten Auftritt im Jahr 2011 beim 24-Stunden-Rennen am Nürburgring hatte.



30630 · q  
**Volkswagen Golf24**  
24h Nürburgring 2011, "No.35"

Fünf Zylinder, 2,5 Liter Hubraum und 440 PS mit einem maximalen Drehmoment von 540 Newtonmeter – diese brachiale Gewalt ergänzt der Golf24 mit einer unglaublichen Kurvenlage.



© Eberhard Strähle

30675 · m · Y ·   
**AMG Mercedes C-Coupe DTM**  
"G.Paffett, No.3", 2013

Angetrieben von einem rund 500 PS starken V8-Motor mit 4 Litern Hubraum erreichte das Team Euronix Mercedes AMG mit dem C-Coupe DTM 2013 den 3. Platz in der Teamwertung.



**NEU**

© racevision.de

Symbolabbildung

30614 · F  
**MINI Countryman WRC**  
"Daniel Sordo, No.37", RMC 2012

Mit dem Mini Countryman World Rallye Car setzt Hersteller BMW in Zusammenarbeit mit dem englischen Racing-Spezialisten Prodrive ein Ausrufezeichen im Rallyesport.



Farben/ endgültiges Design vorläufig. Änderungen vorbehalten.

30684 · A ·   
**Citroën DS3 WRC**  
"Citroën Total Abu Dhabi, No.1"

Im Wagen mit der No.1 des Citroën Total Abu Dhabi Teams sitzt der neunmalige Rallyeweltmeister Sébastien Loeb – der erfolgreichste Fahrer der Rallyegeschichte.



**NEU**

30610 · G  
**BMW 2002 Touringcar '76,  
"No.48"**

Von 1966 bis 1977 zählte der BMW 2002, heute ein gefragter Youngtimer, zu den schnellsten Touringcars seiner Zeit und ließ in manchen Duellen sogar den Porsche 911 hinter sich.



30683 · L ·   
**Ford Capri RS 3100**

Seine brachial verbreiterte Spur, der beeindruckende Spoiler und eine XXL-Bereifung garantierten diesem 320 PS starken Renn-Capri den passenden Auftritt, der die großen Erfolge in den Siebziger Jahren selbstbewusst unterstrich.

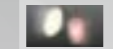

**NEU**

30702 · q ·   
**VW Käfer,  
"Group 5" Race 1**

Der Käfer. Eines der meistgebauten Fahrzeuge der Welt. Aber auch eines der am meisten umgebauten. Vom Dreirad bis zum 1000PS-Dragster reicht das Spektrum modifizierter Käfer, dem Carrera jetzt mit einem an die Gruppe 5-Boliden angelehnten Design eine weitere Facette hinzufügt.

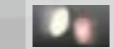

**NEU**

30703 · q ·   
**VW Käfer,  
"Group 5" Race 2**

Die serienmässigen 36PS des VW Käfers lassen leistungsmässig noch Luft nach oben. Und warum beim tunen Zurückhaltung üben? Wenn schon, denn schon: hier bekommt der Käfer ein brachiales Outfit, das Elemente der Gruppe-5-Rennwagen zitiert.

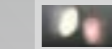

**NEU**

30624 · J  
**Alfa Romeo GTA Silhouette  
Race 1**

Die Serie GTA produzierte Alfa Romeo bzw. der Sportwagen-Spezialist Autodelta von 1965 bis 1975. Das Kürzel GTA steht dabei für Gran Turismo Alleggerita, die Silhouette Version wurde vor allem in Bergrennen eingesetzt.



30647 · J  
**Alfa Romeo GTA Silhouette Gr. 5,  
Race 3**

Für die Tourenwagen-Serie setzte der italienische Hersteller Alfa Romeo auf die Sportwagen-Schmiede Autodelta, die mit dem GTA Silhouette ganze Arbeit leistete.

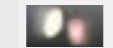

 Farben/ endgültiges Design vorläufig. Änderungen vorbehalten.



 Farben/ endgültiges Design vorläufig. Änderungen vorbehalten.

Lizenzen siehe Seite 140

30682 · T  
**Porsche 904 Carrera GTS**  
"No.51"

Hier kommt einer der beliebtesten und schönsten historischen Sportwagen, der je gebaut wurde! Der Klassiker elektrisiert Fans auf der ganzen Welt und ist der Star auf jeder Rennstrecke.



30650 · b  
**Shelby Cobra 289**  
"Universal Memories"

Der Shelby Cobra entstand in Koproduktion einer britischen Automobilmanufaktur und einem amerikanischen Rennfahrer und gilt bis heute als einer der giftigsten Sportwagen!



**NEU**

30649  
**Bill Thomas Cheetah**  
"No.11", 1964

Der Original Cheetah mit einem Top-Speed von rund 362 km/h wurde nur 23-mal produziert. Grund war ein verheerender Brand in der Manufaktur von Bill Thomas.



30651 · b  
**Shelby Cobra 289**  
"No.21"

Sein geringes Gewicht und die brachiale Motorleistung besichern dem Shelby Cobra im Jahr 1964 den Guinness-Buch-Eintrag als schnellstes Straßenfahrzeug der Welt.



30648  
**Bill Thomas Cheetah**  
"Aluminium Car"

Ein Leichtgewicht aus einer knapp 750 Kilogramm schweren Aluminium-Konstruktion, ausgestattet mit einem Small Block von Chevrolet mit mehr als 385 PS Leistung.



30555 · w  
**Lightning McQueen**

Lightning McQueen ist der Held des Disney PIXAR Films Cars. Als Piston Cup Champion muss er sich gegen seine Herausforderer auf der Strecke bewähren und beweist dabei seinen Mut!



30556 · w  
**Francesco Bernoulli**

Als stärkster Gegner von Lightning McQueen sorgt der Formel Rennwagen Francesco Bernoulli im Film Cars 2 von Disney PIXAR für Hochspannung auf der Strecke!









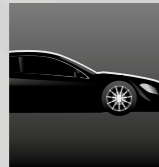

30613 · w  
**Max Schnell**

Einer der Original-Helden aus dem Film Cars 2: Der Tourenwagen Max Schnell tritt beim ersten World Grand Prix gegen Lightning McQueen an und die beiden liefern sich spannende Rennen!



... Rennbahnsystem · Bis zu 2 Fahrer gleichzeitig · Bis zu 8 Spuren · Schienenmaßstab 1:24 · Fahrzeugmaßstab 1:32 · Analoges Rennbahnsystem · Bis zu 2 Fahrer gleichzeitig · Bis zu 8 Spuren · Schienenmaßstab 1:24 · Fahrzeugmaßstab 1:32 · Analoges Rennbahnsystem · Bis zu 2 Fahrer gleichzeitig · Bis zu 8 Spuren · Schienenmaßstab 1:24



<p>Fahrzeuge* im Maßstab</p>  <p><b>1:32</b></p>	<p>Schienen im Maßstab</p>  <p><b>1:24</b></p>	<p>Kabellose Handregler</p>  <p><b>2.4 GHz</b> 2.4 GHz WIRELESS+ Technologie**</p>
<p>Analoges Rennbahnsystem</p>  <p><b>A</b></p>	<p>Bis zu 2 Fahrer gleichzeitig</p>  <p><b>2</b></p>	<p>Aufrüstbar auf Digitaltechnik</p>  <p><b>D<sup>↑</sup></b></p>
<p>Umfangreich ausbaubar</p>  <p><b>+</b></p>	<p>Bis zu 8 Spuren</p>  <p><b>8</b></p>	<p>Empfohlen ab 8 Jahren</p>  <p><b>8+</b></p>



**RACING ON MEGA TRACKS**

Technische und designbedingte Änderungen sowie Irrtum vorbehalten.

\* Umrüstbar auf Digital-Technologie (modellabhängig)  
\*\* produktabhängig

Analoges Rennbahnsystem · Bis zu 2 Fahrer gleichzeitig · Bis zu 8 Spuren · Schienenmaßstab 1:24 · Fahrzeugmaßstab 1:32



© motorsportpressebild.de

**Duell der Weltmeister**

Zweifacher Weltmeister gegen den amtierenden vierfachen Weltmeister, Spanien gegen Deutschland, Fernando Alonso gegen Sebastian Vettel. Spannung liegt in der Luft. Wer sichert sich dieses Mal Platz Eins? Auf einer Streckenlänge von 4,5 Metern treten zwei Boliden der Extraklasse gegeneinander an: Der von Adrian Newey entwickelte Red Bull RB9 bringt mit seinem V8-Motor von Renault mit 2,4 Liter Hubraum eine Leistung von rund 750 PS auf den Asphalt. Formel 1-Superstar Sebastian Vettel sicherte sich in diesem Auto in der Saison 2013 vorzeitig den vierten Weltmeistertitel beim Großen Preis von Indien. Sein Gegner ist der zweimalige Weltmeister Fernando Alonso im 750 PS starken F138. Formel Mania verspricht Formel 1 Feeling pur für zu Hause, denn auf dieser Strecke in Achterform kann man so richtig Gas geben und alles aus den Fahrzeugen herausholen. Im Duell der Weltmeister treten echte Könnere gegeneinander an. Hier entscheiden Millisekunden über Sieg und Niederlage!



**NEU: Formel Mania**  
Art. Nr. 25203 · E · Q



200 x 80 cm 4,5 m

**EXKLUSIV**  
von Carrera



**Infiniti Red Bull Racing RB9**  
"S.Vettel, No.1"

**EXKLUSIV**  
von Carrera



**Ferrari F138**  
"F.Alonso, No.3"



⊗ Vorläufiges Packungslayout ⊗ ⊗ Symbolabbildung



© motorsportpressebild.de

Analoges Rennbahnsystem · Bis zu 2 Fahrer gleichzeitig · Bis zu 8 Spuren · Schienenmaßstab 1:24 · Fahrzeugmaßstab 1:32



© Ferrari

**Highperformance mit Hybrid**

Zwei Sportwagen der absoluten Extraklasse liefern sich ein Duell der Superlative. Anders lässt sich dieses Aufeinandertreffen zweier Boliden, die wahrscheinlich nur die Allerwenigsten live zu Gesicht bekommen, nicht beschreiben. Jetzt heißt es tief durchatmen und losstarten! 5,3 Meter-Rennbahn, eine lange Gerade und Kurven, die man mit viel Gefühl meistern muss. So lässt sich Runde um Runde drehen und die Freude an purer Action ohne Unterbrechung ausleben! Feingefühl ist unbedingt notwendig, wenn der LaFerrari, der topaktuelle Supersportwagen aus Maranello, mit seinem Hybridantrieb seine Runden dreht. 963 PS machen dieses Modell zum leistungsstärksten Zweisitzer von Ferrari. Ein ebenbürtiger Gegner ist der Porsche 918 Spyder, ebenfalls mit Hybridtechnik ausgerüstet und unfassbare 887 PS stark. Die Nummer 25, die am Auto prangt, bedeutet übrigens, dass es sich um den Prototyp Nummer 25 handelt. Bereit für rasante Hybrid Highperformance? Nerven aus Stahl sind jedenfalls Eintrittsvoraussetzung!



**NEU: Power Boost**  
Art. Nr. 25206 · Q · T



217 x 139 cm 5,3 m

**EXKLUSIV**  
von Carrera



LaFerrari



Porsche 918 Spyder



⊗ Vorläufiges Packungslayout ⊕ ⊖ Symbolabbildung







**Porsche Power**  
Rennen auf Augenhöhe verspricht diese Kombination zweier Porsche GT3 RSR: Wenn das Team Manthey Racing gegen das Team Haribo Racing antritt, ist klar, dass die Fahrer alles geben werden, um ihren Porsche an die Spitze zu bringen. Auf einer Streckenlänge von 6,3 Metern garantieren eine lange Gerade und viele Kurven packende Rennen. Auf der Geraden treibt der wassergekühlte Boxermotor die 1220 kg des GT3 mit einer Leistung von 455 PS bis auf eine Spitzengeschwindigkeit von 290 km/h – überzeugende Daten, denen das Team Manthey Racing vor 250.000 begeisterten Zuschauern den sensationellen Triumph beim 24-Stunden-Rennen am Nürburgring verdankt. Eine einzigartige Atmosphäre, die die Speed Record Strecke mit den beiden Porsche GT3 RSR in die eigenen vier Wände bringt. Pures Rennfeeling mit Adrenalin-Kick! Absolute Power, absoluter Fahrspaß – für Fans des legendären Sportwagenbauers wird auf dieser Strecke ein Traum wahr!



**NEU: Speed Record**  
Art. Nr. 25202 · T

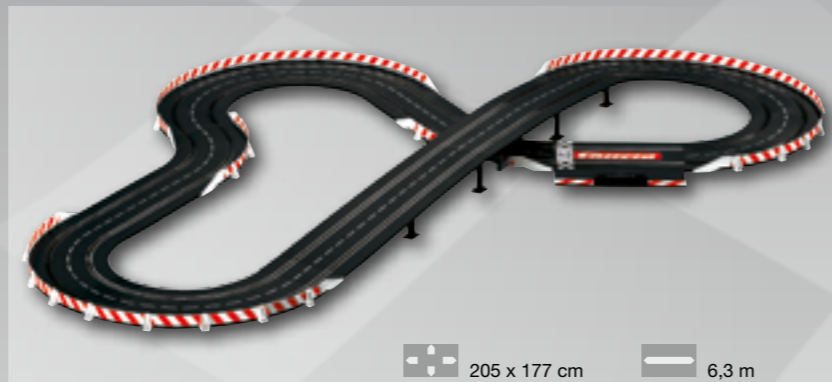

205 x 177 cm 6,3 m



**Porsche GT3 RSR**  
"Haribo Racing"



**Porsche GT3 RSR**  
"Manthey Racing, No.18", 24h Nürburgring 2011



⊕ Vorläufiges Packungslayout ⊕ Farben/ endgültiges Design vorläufig, Änderungen vorbehalten.



© Eberhard Strähle

**Ring der Champions**  
Timo Scheider gegen Bruno Spengler, Audi gegen BMW – das ist die Deutsche Tourenwagen-Meisterschaft von ihrer spannendsten Seite! Der BMW M3 von Spengler ist ein wahres PS-Monster, kann der Audi A5 da mithalten? Lange Gerade und scharfe Kurven laden auf der 7,3 Meter langen Strecke zu packenden Rennen ein, die DTM-Atmosphäre nach Hause bringen. Neue Maßstäbe setzte in der Saison 2012 der BMW M3 mit einem Top-Speed von 300 km/h und rund 480 PS. Perfekt auf die Strecke brachte dies der Fahrer Bruno Spengler, der sich mit insgesamt 149 Punkten zum DTM-Champion kürzte. Auf der DTM Turbo Drift Strecke ist alles offen. Eins ist garantiert: Runde für Runde Spannung pur. Ring der Champions – wer hier mitfährt, hat einen Hang zu rasanten Top-Speeds und prickelnder Action.



**DTM Turbo Drift**  
Art. Nr. 25196 · B · G · Y



300 x 150 cm 7,3 m



**Audi A5 DTM**  
"T.Scheider, No.4"



**BMW M3 DTM**  
"B.Spengler, No.7"



27465 · E · ●●  
**Infiniti Red Bull Racing RB9**  
"S.Vettel, No.1"

Das Original-Weltmeisterauto 2013. Sebastian Vettel zeigte im RB9 mit einem Renault V8-Motor und einer Leistung von rund 750 PS den Konkurrenten auch in der Saison 2013 die Grenzen auf.



© motorsportpressebild.de

**NEU**

27466 · Q · ●●  
**Ferrari F138**  
"F.Alonso, No.3"

Mit dem F138 präsentierte Ferrari seinen insgesamt 59. Rennwagen. Am Steuer in dem von Simone Resta entwickelten Wagen sitzt der zweimalige Weltmeister Fernando Alonso.



© motorsportpressebild.de

**NEU**

27458 · Q  
**LaFerrari**

Mit satten 963 PS ist dieser Hybrid-Bolide der leistungsstärkste Zweisitzer von Ferrari und ein echtes Highlight auf der Rennstrecke. Ein Supersportwagen, der auch optisch überzeugt.



**NEU**

27446 · Q  
**LaFerrari**

Sein Debüt feierte der neue Supersportwagen aus Maranello am 5. März 2013 auf dem Genfer Auto-Salon. Der Hybrid Bolide überzeugt nicht nur optisch sondern trumpfte auch leistungsmäßig auf!



© motorsportpressebild.de

●● Symbolabbildung

27467 · T · ●●  
**Porsche 918 Spyder**  
"Martini Racing, No.23"

Der Hybrid-Supersportwagen ist nur in einer limitierten Auflage von 918 Stück erhältlich. Gegen Aufpreis auch im kultigen Martini-Racing-Design aus den Siebzigern.



**NEU**

●● Symbolabbildung

27455 · Q ·   
**Ferrari 458 Italia GT2**  
"Krohn Racing, No.57"

Ohne Kupplung wird der Schalthebel des 6-Gang Renners mit der Startnummer 57 beinahe im Sekundentakt betätigt und erfolgreich über die Rennstrecke gejagt.



**NEU**

27426 · Q  
**Ferrari 458 Italia GT2**  
"AF Corse, No.71", 2012

Eine sensationelle Hochleistung und eine Beschleunigung von 0 auf 200 km/h in rund 10 Sekunden sprechen eine klare Sprache – und für den Ferrari 458 Italia GT2.



27403 · m  
**Mercedes-Benz SLS AMG GT3**  
"Black Falcon, No.35" 24h Spa 2011

Angetrieben von einem 6,3 Liter-V8-Motor mit einer Leistung von 544 PS rast der SLS AMG GT3 über den Asphalt – konzipiert für Sprint- und Langstreckenrennen.



27427 · m  
**Mercedes-Benz SLS AMG GT3**  
"Black Falcon, No.3", 24h Dubai 2012



27454 · e ·   
**Aston Martin V12 Vantage GT3**  
"AMR Bilstein, No.97", Silverstone 2013

Extrem leicht, extrem stark und atemberaubend im Vortrieb: So lässt sich der revolutionäre V12 Vantage GT3 von Aston Martin zusammenfassen. Ein modifizierter 6 Liter-Zwölfzylinder mit einer Leistung von über 600 PS katapultiert die 1250 kg Kampfgewicht gnadenlos nach vorn!



**NEU**

27447 · e  
**Aston Martin V12 Vantage GT3**  
"Young Driver, No.007"

Das Nachfolgemodell des Aston Martin DBRS 9 punktet mit einem V12-Front-Mittelmotor, 5935 ccm Hubraum, 600 PS ungedrosselt und einem Gewicht von nur 1200 kg. Am Steuer sitzen Ferdinand und Johannes Stuck.



27381 · m  
**Mercedes-Benz SLS AMG GT3**  
"Team Black Falcon, No.2", VLN 2011

Ein 6,3 Liter-V8-Motor mit einer beeindruckenden Leistung von 544 PS treibt den Mercedes-Benz SLS AMG GT3 Runde für Runde, Rennstrecke für Rennstrecke über den Asphalt.



27468 · G ·   
**BMW Z4 GT3**  
"Schubert Motorsport, No.12", 24h Dubai 2013

Ein V8-Saugmotor mit rund 480 PS treibt den BMW Z4 GT3 über die Rennstrecke und das Team von Schubert Motorsport beim 24-Stunden-Rennen von Dubai 2013 zum ersten Sieg.



**NEU**

 Farben/ endgültiges Design vorläufig. Änderungen vorbehalten.

 Farben/ endgültiges Design vorläufig. Änderungen vorbehalten.

27457 · T ·   
**Porsche GT3 RSR**  
"Haribo Racing"

Mit einem Topspeed von 290 km/h und einem wassergekühlten Sechszylinder-Boxermotor schießt der Porsche 911 GT3 RSR vom Team Haribo Racing über die Rennstrecken.



**NEU**

27401 · T  
**Porsche GT3 RSR**  
"Manthey Racing, No.18", 24h Nürburgring 2011

Ein sensationelles Gewichts-Leistungsverhältnis verhalf 2011 dem Team Manthey Racing zu einem sensationellen Triumph am Nürburgring. Und mit 156 absolvierten Runden errang man auch einen neuen Distanzrekord.



27422 · q  
**Volkswagen Golf24**  
24h Nürburgring 2011, "No.235"

35 Jahre Golf GTI. Zum Jubiläum entstand der Golf24, ein 440 PS starkes Allrad-Monster, das seinen ersten Auftritt im Jahr 2011 beim 24-Stunden-Rennen am Nürburgring hatte.



27421 · q  
**Volkswagen Golf24**  
24h Nürburgring 2011, "No.35"

Fünf Zylinder, 2,5 Liter Hubraum und 440 PS mit einem maximalen Drehmoment von 540 Newtonmeter – diese brachiale Gewalt ergänzt der Golf24 mit einer unglaublichen Kurvenlage.



27429 · T  
**Porsche GT3 RSR**  
"Team Falken, No.17", 2009

Stolze 450 PS stark, spiegelt der Porsche GT3 RSR Leistung, Ausdauer und Speed wider. Seit dem Debüt 2006 ist dieser Rennwagen stets ein Aspirant auf den Sieg.



27448 · M  
**GreenGT H2**

Innovativ, aufregend und einzigartig, dafür steht der GreenGT H2: Der rasanteste Beweis, dass auch im Wasserstoff Rennsport-Elemente enthalten sind! Gleichzeitig Carreras erstes Modell eines Brennstoffzellen-Boliden.



27405 · F  
**MINI Countryman WRC**  
"Daniel Sordo, No.37", RMC 2012

Mit dem Mini Countryman World Rallye Car setzt Hersteller BMW in Zusammenarbeit mit dem englischen Racing-Spezialisten Prodrive ein Ausrufezeichen im Rallyesport.



27460 · A ·   
**Citroën DS3 WRC**  
"Citroën Total Abu Dhabi, No.1"

Im Wagen mit der No.1 des Citroën Total Abu Dhabi Teams sitzt der neunmalige Rallyeweltmeister Sébastien Loeb – der erfolgreichste Fahrer der Rallyegeschichte.



**NEU**

 Farben/ endgültiges Design vorläufig. Änderungen vorbehalten.

 Farben/ endgültiges Design vorläufig. Änderungen vorbehalten.

27453 · B · Y ·   
**Audi A5 DTM**  
"M.Molina, No.20", 2013

Im feuerroten Hochleistungsboliden A5 DTM geht der Spanier Miguel Molina für das Audi Sport Team Phoenix an den Start und bringt dabei mit Können sein ganzes Potenzial auf die Strecke.



**NEU**

27438 · B · Y  
**Audi A5 DTM**  
"M.Ekström, No.3"

Mit einem sequentiellen 6-Gang-Sportgetriebe bringt der heckbetriebene Audi A5 DTM mit dem zweimaligen DTM-Gewinner Mattias Ekström am Steuer satte 460 PS auf die Piste.



27440 · m · Y  
**AMG Mercedes C-Coupe DTM**  
"J.Green, No.5"

Der 500 PS starke AMG Mercedes C-Coupe DTM ist der Nachfolger der C-Klasse, dem mit 84 Siegen in 156 Rennen erfolgreichsten Wagens in der DTM-Geschichte.

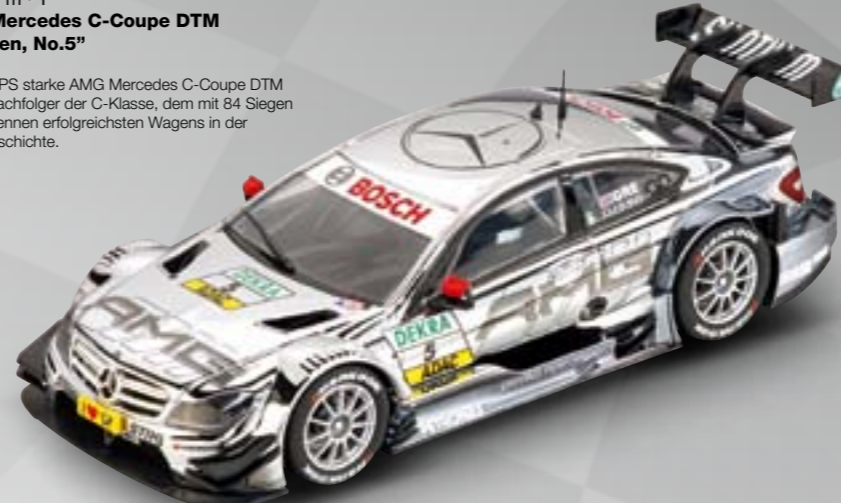

27441 · m · Y  
**AMG Mercedes C-Coupe DTM**  
"D.Coulthard, No.19"

David Coulthard bändigte in der Deutschen Tourenwagen-Masters-Saison 2012 den 500 PS starken AMG Mercedes C-Coupe DTM – das Folgemodell der erfolgreichen C-Klasse.



© Eberhard Strähle

27439 · B · Y  
**Audi A5 DTM**  
"T.Scheider, No.4"

Mit 460 PS donnerte Timo Scheider in der DTM-Saison 2012 über den Asphalt. Mit seinem Audi A5 DTM belegte er schließlich Platz 14 in der Gesamtwertung.



27442 · G · Y  
**BMW M3 DTM**  
"M.Tomczyk, No.1"

Dieser Tourenwagen von BMW ist ausschließlich für den Einsatz in der DTM entwickelt worden. Sein erfolgreiches Debüt erlebte der BMW M3 DTM in der Saison 2012.



27443 · G · Y  
**BMW M3 DTM**  
"B.Spengler, No.7"

Der Gewinnerwagen der DTM-Saison 2012: Mit einer Spitzengeschwindigkeit von 300 km/h und rund 480 PS setzte der BMW M3 DTM neue Maßstäbe!



 Farben/ endgültiges Design vorläufig. Änderungen vorbehalten.

27431 · J  
**Alfa Romeo GTA Silhouette Gr. 5,  
Race 3**

Für die Tourenwagen-Serie setzte der italienische Hersteller Alfa Romeo auf die Sportwagen-Schmiede Autodelta, die mit dem GTA Silhouette ganze Arbeit leistete.



27415 · J  
**Alfa Romeo GTA Silhouette  
Race 1**

Die Serie GTA produzierte Alfa Romeo bzw. der Sportwagen-Spezialist Autodelta von 1965 bis 1975. Das Kürzel GTA steht dabei für Gran Turismo Alleggerita, die Silhouette Version wurde vor allem in Bergrennen eingesetzt.



27402 · G  
**BMW 2002 Touringcar '76,  
"No.48"**

Von 1966 bis 1977 zählte der BMW 2002, heute ein gefragter Youngtimer, zu den schnellsten Touringcars seiner Zeit und ließ in manchen Duellen sogar den Porsche 911 hinter sich.



27470 · q ·   
**VW Käfer,  
"Group 5" Race 1**

Der Käfer. Eines der meistgebauten Fahrzeuge der Welt. Aber auch eines der am meisten umgebauten. Vom Dreirad bis zum 1000PS-Dragester reicht das Spektrum modifizierter Käfer, dem Carrera jetzt mit einem an die Gruppe 5-Boliden angelehnten Design eine weitere Facette hinzufügt.



**NEU**

 Farben/ endgültiges Design vorläufig. Änderungen vorbehalten.



© Porsche Werkfoto

27434 · b  
**Shelby Cobra 289**  
"No.21"

Sein geringes Gewicht und die brachiale Motorleistung bescheren dem Shelby Cobra im Jahr 1964 den Guinness-Buch-Eintrag als schnellstes Straßenfahrzeug der Welt.



27433 · b  
**Shelby Cobra 289**  
"Universal Memories"

Der Shelby Cobra entstand in Koproduktion einer britischen Automobilmanufaktur mit einem amerikanischen Rennfahrer und gilt bis heute als einer der giftigsten Sportwagen!



27432  
**Bill Thomas Cheetah**  
"Aluminium Car"

Ein Leichtgewicht aus einer knapp 750 Kilogramm schweren Aluminium-Konstruktion, ausgestattet mit einem Small Block von Chevrolet mit mehr als 385 PS Leistung.



27459 · T  
**Porsche 904 Carrera GTS**  
"No.51"

Hier kommt einer der beliebtesten und schönsten historischen Sportwagen, der je gebaut wurde! Der Klassiker elektrisiert Fans auf der ganzen Welt und ist der Star auf jeder Rennstrecke.



**NEU**

27353 · w  
**Lightning McQueen**

Lightning McQueen ist der Held des Disney PIXAR Films Cars. Als Piston Cup Champion muss er sich gegen seine Herausforderer auf der Strecke bewähren und beweist dabei seinen Mut!



27354 · w  
**Francesco Bernoulli**

Als stärkster Gegner von Lightning McQueen sorgt der Formel Rennwagen Francesco Bernoulli im Film Cars 2 von Disney PIXAR für Hochspannung auf der Strecke!



27404 · w  
**Max Schnell**

Einer der Original-Helden aus dem Film Cars 2: Der Tourenwagen Max Schnell tritt beim ersten World Grand Prix gegen Lightning McQueen an und die beiden liefern sich spannende Rennen!



...hnsystem · Bis zu 3 Fahrer gleichzeitig · Spurwechseln und Überholen · Schienenmaßstab 1:43 · Fahrzeugmaßstab 1:43 · Digitales Rennbahnsystem · Bis zu 3 Fahrer gleichzeitig · Spurwechseln und überholen · Schienenmaßstab 1:43 · Fahrzeugmaßstab 1:43 · Digitales Rennbahnsystem · Bis zu 3 Fahrer gleichzeitig



Fahrzeuge mit Lichtfunktionen\* im Maßstab



**1:43**

Schienen im Maßstab



**1:43**

Kabellose Handregler

**2.4 GHz**

2.4 GHz WIRELESS+ Technologie\*\*

Digitales Rennbahnsystem



Bis zu 3 Fahrer gleichzeitig

**3**



Auf Knopfdruck Spurwechseln und Überholen



Umfangreich ausbaubar



Action Zubehör für tollen Fahrspaß



Empfohlen ab 6 Jahren

**6+**



**THRILLING  
OVERTAKING ACTION**

Technische und designbedingte Änderungen sowie Irrtum vorbehalten.

\*modellabhängig \*\*produktabhängig

Lizenzen siehe Seite 140





**Kampf der Giganten**  
Der eine steht für einen legendären Rennstall, der andere fährt für einen Newcomer, der nun schon seit Jahren die Formel 1 dominiert: Die Rede ist vom spannenden Duell zwischen Ferrari-Fahrer Fernando Alonso und Sebastian Vettel, der sein überragendes Talent in den Boliden von Red Bull Racing unter Beweis stellt. Die 7,3 Meter-Strecke garantiert jede Menge Highspeed und Action! Dabei ist Nervenzettel ohne Ende inkludiert, wenn du mit dem Red Bull Rennwagen von Vettel deine Runden ziehst. Oder schlägt dein Herz mehr für Ferrari? Dann geh' gemeinsam mit Alonso im 750 PS starken F138 ans Limit und riskiere alles. Liefere dir spannende High Speed Duelle der Extraklasse. Überhole links, überhole rechts, dank der Carrera Weichen ist dir kein Limit gesetzt. Im Kampf der Giganten kann es nur einen Sieger geben! Wer hat das Zeug zum ewigen Champion?



**NEU: Top Speeders**  
Art. Nr. 40026 · E · Q



240 x 123 cm 7,3 m

- 1x
- 1x
- 1x
- 6x
- 8x
- 8x
- 8x
- 2x
- 1x
- 1x
- 

Ⓜ Vorläufiges Packungslayout Ⓜ Farben/ endgültiges Design vorläufig. Änderungen vorbehalten.



**Konkurrenten in der Königsklasse**  
Die F1 Saison ist stets geprägt von sehr emotionalen Duellen zwischen den Rennställen von Ferrari und Red Bull Racing. Auf der 5,6 Meter-Strecke mit Highspeed-Geraden, 360°-Kurve und Looping werden die Karten neu verteilt und sind spannende Kopf-an-Kopf-Rennen garantiert! Am Start stehen zwei Boliden, die sich technisch gesehen auf Augenhöhe befinden – es kommt also nur noch auf dein Können am Controller an. Wirst du deinen Rennwagen mit mehr Gefühl durch die Kurven steuern, mehr Mut beim Beschleunigen beweisen und am Ende die Nase dank mutiger Überholmanöver auf der Doppelweiche vorn haben? Konkurrenten in der Königsklasse – wer Highspeed und rasante Rennen sucht, ist hier genau richtig!



**Champions Cockpit**  
Art. Nr. 40023 · E · Q



195 x 75 cm 5,6 m

- 1x
- 4x
- 1x
- 6x
- 8x
- 8x
- 2x
- 1x
- 1x
- 



**Kabellose Handregler**  
mit 2,4 GHz WIRELESS+ Technologie



**EXKLUSIV von Carrera**  
**Infiniti Red Bull Racing RB9**  
"S.Vettel, No.1"



**EXKLUSIV von Carrera**  
**Ferrari F138**  
"F.Alonso, No.3"



**EXKLUSIV von Carrera**  
**Red Bull Racing RB7**  
"Sebastian Vettel, No.1"



**EXKLUSIV von Carrera**  
**Ferrari 150° Italia**  
"Fernando Alonso, No.5"



**Duell der DTM-Stars**  
Wenn sich Mercedes, BMW und Audi auf der Strecke begegnen, ist pures Adrenalin angesagt! Drei Boliden, ein rasanter Track und jede Menge Adrenalin – so sieht echter Fahrspaß aus! Die Bahn mit 7,3 Metern Länge und zwei Einzelloups, Kurven, links und rechts Weichen und Highspeed-Geraden bietet Motorsportfans jede Menge Herausforderungen! Steuere einen der rasanten DTM-Rennwagen über die Strecke und komm' dabei so richtig auf Touren: Ob im coolen Audi A5 DTM, im schnittigen AMG Mercedes C-Coupe oder im bulligen BMW – in allen drei Fällen ist prickelnde DTM-Action angesagt. Dabei kommt es natürlich auf höchste Konzentration an, denn ab jetzt entscheidet jede Reaktion in Millisekunden über Sieg oder Niederlage! Bereit für das Duell der DTM-Stars? In einem Maßstab von 1:43 vermitteln die originalgetreuen Wagen echtes Racing-Feeling.



**DTM Power Race**  
Art. Nr. 40021 · B · G · m · Y



240 x 123 cm 7,3 m



**Audi A5 DTM**  
"M.Ekström, No.3"



**BMW M3 DTM**  
"M.Tomczyk, No.1"



**AMG Mercedes C-Coupe DTM**  
"J.Green, No.5"

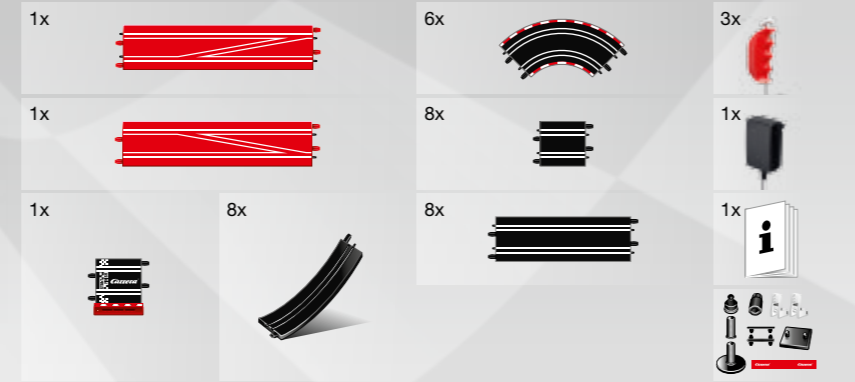

© Eberhard Strähle

Digitales Rennbahnsystem · Bis zu 3 Fahrer gleichzeitig · Spurwechseln und Überholen · Schienenmaßstab 1:43 · Fahrzeugmaßstab 1:43 · Digitales Rennbahnsystem · Bis zu 3 Fahrer gleichzeitig



**High Speed Chase**  
Art. Nr. 40024 · Q · m



213 x 92 cm 6,3 m

**Achtung Kontrolle**  
Verfolgungsjagd der Sonderklasse. AMG Mercedes SL 63 in Polizeiackierung gegen einen der schnellsten Ferrari aller Zeiten, den F12 Berlinetta! Wer da wen verfolgt, insbesondere ob der Gesetzeshüter am Ende die Nase vorn hat, ist längst keine ausgemachte Sache: Dieses Duell wird jedes Mal aufs Neue ausgetragen! Mit stolzen 6,3 Metern Länge bietet die Strecke jede Menge Fahrspaß, der bis an die Grenzen geht: Mit Highspeed in den Looping, heiße Überholmanöver dank der Doppelweiche und dann angesichts der Kurve voll in die Eisen und beim Herausfahren wieder pure Beschleunigung – wer in diesem Duell gegeneinander antritt, sollte jedenfalls Nerven aus Stahl besitzen! Denn sowohl unter der Haube des Boliden aus Italien als auch unter jener des Mercedes schlägt ein äußerst leistungsfähiges Herz – mangelnde Leistung wird also nicht über Sieg oder Niederlage bei dieser Verfolgungsjagd entscheiden! Übrigens: Die pure Lust am Rasen kann trotz Polizeieinsatzes garantiert ohne Strafzettel ausgelebt werden!

**EXKLUSIV**  
von Carrera



Ferrari F12 Berlinetta



AMG Mercedes SL 63  
"Polizei"

- |    |  |    |  |    |  |
|----|--|----|--|----|--|
| 1x |  | 6x |  | 2x |  |
| 1x |  | 6x |  | 1x |  |
| 1x |  | 8x |  | 6x |  |
|    |  |    |  | 1x |  |
|    |  |    |  |    |  |





**41375 · E**  
**Infiniti Red Bull Racing RB9**  
**“S.Vettel, No.1”**

Fühl' dich im Infiniti Red Bull Racing RB9 von Sebastian Vettel einfach weltmeisterlich und erfülle dir deinen Traum einmal ein ganz großer Rennpilot zu werden.



**NEU**

**41376 · Q · Ⓞ**  
**Ferrari F138**  
**“F.Alonso, No.3”**

Spür' die Power von 750 Pferdestärken im F138 und dreh' mit dem Rennwagen von Ferrari Runden voller Highspeed, waghalsiger Manöver und atemberaubender Action.



**NEU**

**41381 · Q**  
**Ferrari 458 Italia GT2**  
**“Krohn Racing, No.57”**

Dieser Ferrari 458 könnte dein Dienstwagen sein! Dazu musst du nur noch mit deinem Talent und deinem Mut auf einer Probefahrt überzeugen – schaffst du das?



**NEU**

**41373 · Q**  
**Ferrari 458 Italia GT2**  
**“AF Corse, No.71”**

Da bleibt dir gleich zweimal die Luft weg: Einmal angesichts der 465 PS Leistung bei 6250 Umdrehungen pro Minute und dann natürlich bei diesem Design, das auf den ersten Blick prickelndes Fahrgefühl verspricht!



**41362 · P**  
**Vodafone McLaren Mercedes**  
**“No.3”**

Mit dem Vodafone McLaren Mercedes holst du dir echte Rennatmosphäre nach Hause. Zeig' was du kannst und hol' das Beste aus diesem rasanten Rennwagen heraus.



**41334 · m**  
**AMG Mercedes SL 63**  
**“Safety Car”**

Geh' an deine Grenzen und von Null auf Hundert in nur 4,2 Sekunden dank 537 PS. Aber dieses High-Performance-Fahrzeug macht auch rein optisch einen tollen Eindruck – die beste Wahl für alle, die auch im Stand gut aussehen wollen!



**NEU**

**41380 · e**  
**Aston Martin V12 Vantage GT3**  
**“AMR Bilstein, No.97”**

Schnall' dich an, drück' drauf und dreh' mit dem V12 Vantage GT3 von Aston Martin beeindruckende Runden. Dieser außergewöhnliche Rennwagen ist die richtige Wahl für junge Talente, die hoch hinaus wollen!



**NEU**

**41370 · e**  
**Aston Martin V12 Vantage GT3**  
**“Young Driver, No.007”**

Dieser Wagen überzeugt nicht nur mit 600 PS Leistung sondern auch durch sein elegant-sportliches Aussehen, mit dem du auf jeder Strecke garantiert zum Hingucker wirst.



**41371 · T**  
**Porsche GT3**  
**“HARIBO Racing”**

Hast du das Talent und den Mut, diesen Ausnahme-Porsche zu beherrschen? Dann sind dir Ruhm und Ehre auf der Strecke sicher: Denn dieser Bolide ist ein echter Siegertyp – genau wie du.



Digitales Rennbahnsystem · Bis zu 3 Fahrer gleichzeitig · Spurwechseln und Überholen · Schienenmaßstab 1:43 · Fahrzeugmaßstab 1:43 · Digitales Rennbahnsystem · Bis zu 3 Fahrer gleichzeitig · Spurwechseln und überholen · Schienenmaßstab 1:43 · Fahrzeugmaßstab 1:43 · Digitales Rennbahnsystem · Bis zu 3 Fahrer gleichzeitig

41367 · B · Y  
**Audi A5 DTM**  
"M.Ekström, No.3"

Werde zum Siegertyp! Der heckbetriebene A5 DTM mit einem sequentiellen 6-Gang-Sportgetriebe bringt satte 460 PS auf die Piste.



41368 · G · Y  
**BMW M3 DTM**  
"M.Tomczyk, No.1"

Knüpfe an das erfolgreiche Debüt des BMW M3 in der DTM-Saison 2012 an und bring' dein Fahrzeug mit viel Gefühl am Controller als Erster ins Ziel!



41369 · m · Y  
**AMG Mercedes C-Coupe DTM**  
"J.Green, No.5"

Bist du bereit, in richtig große Fußstapfen zu treten? Dann schreibe in diesem 500 PS starken AMG Mercedes C-Coupe DTM-Geschichte und setze die großen Erfolge des Vorgängermodells fort.



41374 · Q  
**Ferrari F12 Berlinetta**

Hier kommt eine echte Sensation: Der Ferrari F12 Berlinetta ist nach Werksangaben der schnellste für den öffentlichen Straßenverkehr zugelassene Ferrari aller Zeiten!



41335 · m  
**AMG Mercedes SL 63 "Polizei"**

Versiehst du deinen Dienst im AMG Mercedes SL 63, hast du in deinem Revier das Sagen. Schon rein optisch machst du mächtig Eindruck und wenn du auf Gas trittst, bleiben keine Fragen mehr offen.











41372 · T  
**Porsche 997 GT3 "Polizei"**

Im Porsche wird die Arbeit zum Vergnügen, wenn du im Geschwindigkeitsrausch Verbrechern hinterherjagst. Die Armen. Denn angesichts deines Fahrtalents sind sie chancenlos.



ahnssystem · Bis zu 2 Fahrer gleichzeitig · Attraktive Renn- und Lizenzthemen · Schienenmaßstab 1:43 · Fahrzeugmaßstab 1:43 · Analoges Rennbahnsystem · Bis zu 2 Fahrer gleichzeitig · Attraktive Renn- und Lizenzthemen · Schienenmaßstab 1:43 · Fahrzeugmaßstab 1:43 · Analoges Rennbahnsystem · Bis zu 2 Fahrer gleichzeitig

<p>Fahrzeuge mit Lichtfunktionen* im Maßstab</p>  <p><b>1:43</b></p>	<p>Schienen im Maßstab</p>  <p><b>1:43</b></p>	<p>Handregler mit Turbo-Button</p> 
<p>Analoges Rennbahnsystem</p> 	<p>Bis zu 2 Fahrer gleichzeitig</p> 	<p>Attraktive Renn- und Lizenzthemen</p> 
<p>Umfangreich ausbaubar</p> 	<p>Action Zubehör für tollen Fahrspaß</p> 	<p>Empfohlen ab 6 Jahren</p> 



**FEEL THE TURBO SPEED**

Technische und designbedingte Änderungen sowie Irrtum vorbehalten.

\*modellabhängig

Lizenzen siehe Seite 140



© motorsportpressebild.de

**Bahnbrechende Rekorde**  
Grenzen sind für dich ein Fremdwort und in der Formel 1 fühlst du dich zuhause. Na dann nichts wie los und hol' dir den Streckenrekord – egal ob im RB9 von Red Bull Racing oder im Ferrari F138, die Zuseher werden gebannt Runde für Runde mitfeiern. Looping, Fly-Over, Kreuzung und Highspeed-Gerade – diese Strecke verspricht auf 6,3 Metern Länge alles, was das Herz eines echten Rennfahrers höher und höher schlagen lässt! Zwei Hochleistungs-Boliden am Start, zwei außergewöhnliche Fahrer am Drücker: Die Bahn Lap Record! garantiert detailgetreues Rennfeeling, spannende Duelle und Spaß auf ganzer Linie. Jetzt fehlt nur noch die Entscheidung für den passenden Wagen und schon kann es losgehen! Bahnbrechende Rekorde lassen sich mit einiger Übung und einer guten Portion Ehrgeiz erzielen. Achtung, jetzt fallen die Rundenbestzeiten!

**EXKLUSIV**  
von Carrera



**Infiniti Red Bull Racing RB9**  
"S.Vettel, No.1"

**EXKLUSIV**  
von Carrera



**Ferrari F138**  
"F.Alonso, No.3"

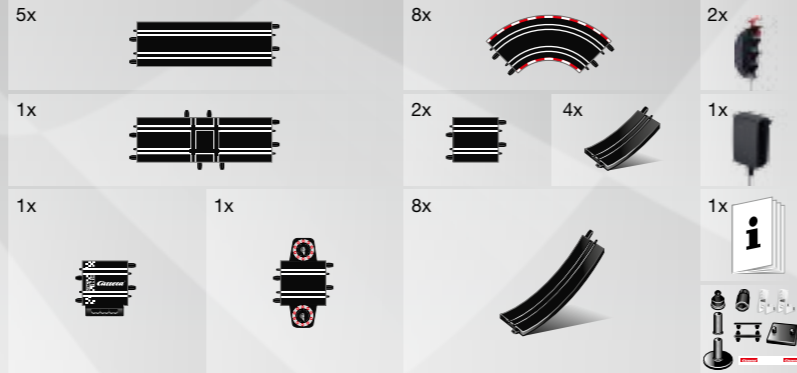

⊕ Vorläufiges Packungslayout ⊕ Ⓞ Farben/ endgültiges Design vorläufig. Änderungen vorbehalten.



**NEU: Lap Record!**  
Art. Nr. 62336 · E · Q



⊕ 175 x 122 cm ⊖ 6,3 m



© motorsportpressebild.de

**Nur der Speed zählt**  
Der Kampf um die Krone der Formel 1 ist kein Spiel! Aber ein herrlicher Rennspaß, denn der Ferrari und der Red Bull gehen keinem noch so riskanten Duell aus dem Weg. Jetzt bist du am Drücker: Schreibe Formel 1 Geschichte und sichere dir die Krone in der Königsklasse des Rennsports! Beste Voraussetzungen für ein Highspeed-Duell schafft die 3,6 Meter lange Hochgeschwindigkeitsstrecke, die selbst einem echten PS-Freak wie dir alles abverlangt. Jetzt sind Glück und Können gefragt, denn letztlich muss alles stimmen, um den eigenen Boliden mit überragenden Rundenzeiten als Erster ins Ziel zu bringen. Nur der Speed zählt auf dieser Strecke mit zwei hochklassigen Autos und jeder Menge Action!



**Speed Up!**  
Art. Nr. 62309 · E · Q



⊕ 151 x 82 cm ⊖ 3,6 m

**EXKLUSIV**  
von Carrera



**Red Bull Racing RB7**  
"Sebastian Vettel, No.1"

**EXKLUSIV**  
von Carrera



**Ferrari 150° Italia**  
"Fernando Alonso, No.5"





© motorsportpressebild.de

**Pures Können**  
Steuere den vierfachen Formel 1 Weltmeister Sebastian Vettel von Sieg zu Sieg. Oder trainiere mit ihm und steuere das Auto des Konkurrenten: Möglicherweise bist ja sogar du der nächste Weltmeister? Garantiert ist jedenfalls schonungsloser Highspeed, bei dem der Zweite der erste Verlierer ist. Die 5,3 Meter lange Strecke mit Looping, Kreuzung, Fly-Over, Steilkurve und Highspeed-Gerade bietet alles, um in diesen Formel 1 Racern bis an die Grenze zu gehen. Ein atemberaubender Rennspaß erwartet dich, der dir einen perfekten Einstieg in die Carrera Racing Welt ermöglicht – und dich in seinen Bann zieht! Jetzt ist das pure Können gefragt – diese Herausforderung ist nichts für Hobby-Piloten!



**NEU: Flying Champions**  
Art. Nr. 62340 · E

Mit individuellen Dekoelementen



170 x 90 cm 5,3 m

**EXKLUSIV**  
von Carrera



**Infiniti Red Bull Racing RB9**  
"S.Vettel, No.1"

**EXKLUSIV**  
von Carrera



**Infiniti Red Bull Racing RB9**  
"M.Webber, No.2"

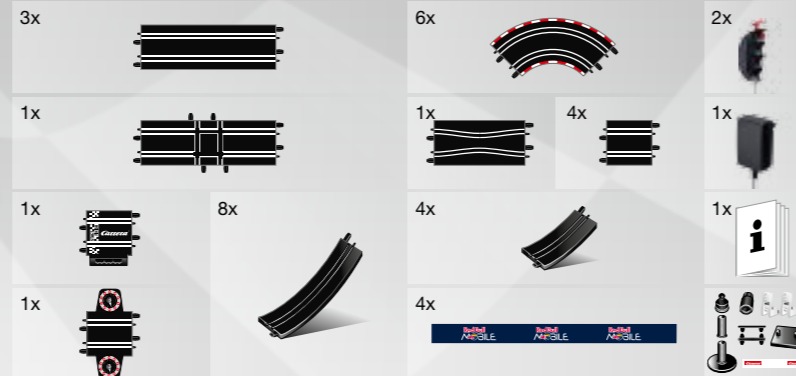

⊕ Vorläufiges Packungslayout ⊕ Ⓞ Farben/ endgültiges Design vorläufig. Änderungen vorbehalten.



© motorsportpressebild.de





**Aufgeladene Rennatmosphäre**  
Volle Elektropower ist das Motto bei der Formula E, denn hier gehen ab 2014 ausschließlich Rennwagen mit Elektromotor an den Start. Für eine aufgeladene Rennatmosphäre sorgen die beiden Elektroflitzer, wenn sie mit Highspeed über die 5,4 Meter lange Strecke rasen. Eine besondere Herausforderung an die Fahrer stellen dabei zwei Fly-Over dar, die mit Mut und viel Geschick gemeistert werden müssen. Im Rennen stehen sich ein silberner und roter Spark-Renault SRT\_01E gegenüber, die mit 200 kW bzw. 272 PS an ihr Limit gehen. Sei dabei, wenn die Zukunft des Motorsports beginnt. Lass' dich anstecken von der aufgeladenen Rennatmosphäre und hol' alles aus den Elektrorennwagen raus.



NEU: Formula E  
Art. Nr. 62342 · S



170 x 86 cm 5,4 m

**EXKLUSIV**  
von Carrera

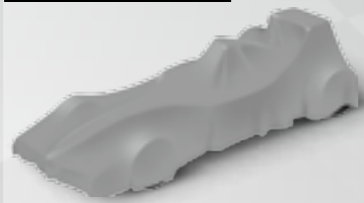

Formula E,  
No.1

**EXKLUSIV**  
von Carrera

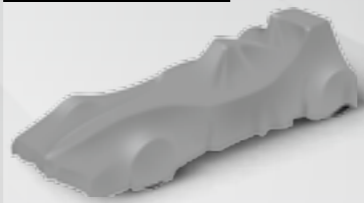

Formula E,  
No.2

- |    |  |    |  |    |  |
|----|--|----|--|----|--|
| 5x |  | 6x |  | 2x |  |
| 6x |  |    |  | 1x |  |
| 1x |  | 1x |  | 1x |  |
|    |  | 8x |  |    |  |

⊕ Vorläufiges Packungslayout ⊕ ⊗ Farben/ endgültiges Design vorläufig. Änderungen vorbehalten.



Background: © motorsportpressebild.de · Front: FIA



© racevision.de · Burkhard Kasan

**Es gibt nur einen Sieger**  
Die Teams Haribo und Maoam liefern sich auf der Strecke hochspannende Rennen. Ausgestattet mit je einem Porsche GT3 RSR aus der 911er Familie setzen sie jedenfalls auf zwei starke Wagen mit echten Racing-Genen. GT Victory gibt dir auf einer Streckenlänge von 5,3 Metern mit Steilkurven und Looping die Chance, deine technische Brillanz am Steuer unter Beweis zu stellen. Runde für Runde lieferst du dir spannende Rennen, gemeinsam habt ihr jede Menge Fahrspaß und könnt eure Begeisterung für schnelle Autos ausleben. Also rein ins atemberaubende Rennvergnügen, das dich ohne Wenn und Aber auf den einzigartigen Geschmack von Carrera bringt! Es gibt nur einen Sieger – soviel steht schon vor dem Start fest. Aber bis in die finale Runde ist es ein weiter Weg, der dem Fahrer einiges abverlangt!



**Porsche GT3**  
"HARIBO Racing"



**Porsche GT3**  
"MAOAM Racing"



**GT Victory**  
Art. Nr. 62316 · T



186 x 77 cm 5,3 m

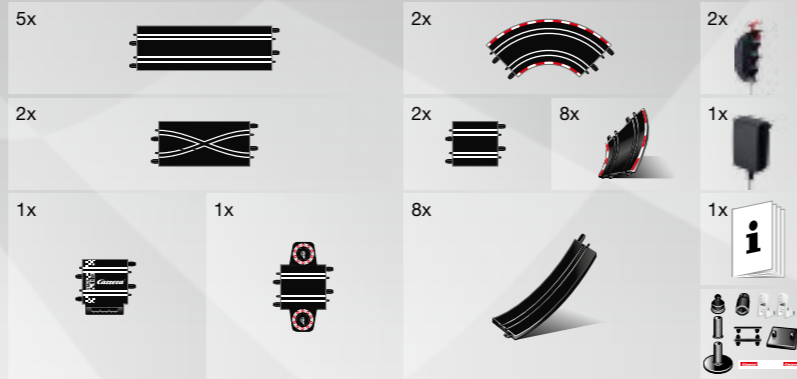

© racevision.de · Burkhard Kasan



**Vollgas-Helden**  
Hochspannende Duelle, die eines definitiv versprechen: ultimative Adrenalinkicks! Freu' dich auf halsbrecherische Aktionen, die dir alles abverlangen. Wähle zwischen zwei erstklassigen Fahrzeugen aus der PS-Schmiede von Audi oder BMW und schnell dich an. Denn wenn du um den Sieg mitfahren willst, musst du beim Ultimate DTM alles riskieren. Eine Strecke der Extraklasse mit insgesamt 9 Metern Länge, Loopings, eine Steilkurve, Überfahrt, Fly-Over und jeder Menge Highspeed-Geraden bietet zwei Rennfahrern alles für ein ultimatives Racing-Vergnügen. Für welchen Wagen du dich auch entscheidest, Spannung und Nervenkitzel sind dir Rennen für Rennen, Runde für Runde sicher. Trau' dich einfach! Vollgas-Helden erleben hier prickelnde Spannung und rasante Action mit zwei detailgetreuen DTM-Boliden.



**BMW M3 DTM**  
"M.Tomczyk, No.1"



**Audi A5 DTM**  
"T.Scheider, No.4"



**Ultimate DTM**  
Art. Nr. 62306 · G · Y

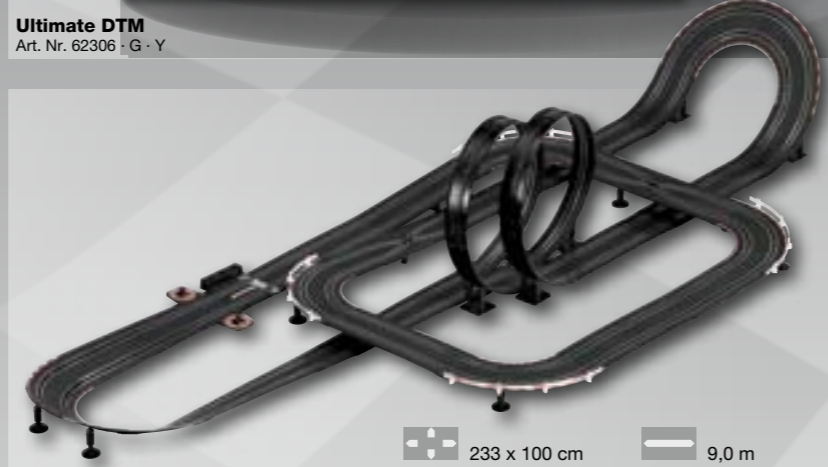

233 x 100 cm 9,0 m



**Hochspannungs-Finale**  
Es gibt nichts, was du nicht schaffen kannst – du musst dich nur trauen! Also ab auf die Strecke und rein ins Abenteuer. Egal ob du dich für den Audi A5 DTM von Mattias Ekström oder für den AMG Mercedes C-Coupe von David Coulthard entscheidest, der Sieg hängt allein von deinem Fahrgeschick ab. Wenn diese beiden Boliden über die 6,2 Meter lange Strecke mit ihren spektakulären Loopings jagen, ist grenzenlose Spannung angesagt: Welcher Tourenwagen kann die Spur halten? Welcher Fahrer hat das bessere Nervenkostüm? Und wer riskiert am meisten, um durch mutige Manöver und waghalsige Aktionen im Endspurt den herausgefahrenen Vorsprung sicher ins Ziel zu bringen? Wer das Zeug zu einem echten Hochspannungs-Finale hat und auch sonst nicht leicht aus der Ruhe zu bringen ist, wird diese Herausforderung lieben!



**Audi A5 DTM**  
"M.Ekström, No.3"



**AMG Mercedes C-Coupe DTM**  
"J.Green, No.5"



**DTM Showdown**  
Art. Nr. 62307 · B · m · Y



229 x 75 cm 6,2 m



**Blaulicht Racing**  
Eins, zwei Polizei – der Polizei-Porsche GT3 ist dem roten AMG Mercedes SL 63 hart auf den Fersen. Immer im Einsatz für das Gute setzt er mit dir am Steuer zu waghalsigen Manövern an. Und wenn sein Blaulicht im Rückspiegel auftaucht, gibt der Fahrer des anderen Fahrzeugs richtig Gas. Adrenalkicks und spannungsgeladene Atmosphäre sind garantiert! Gib' nach Herzenslust Gas und erlebe Polizei-Action, denn auf den 5,4 Metern der Police Check Rennstrecke erfüllt sich dein Wunsch nach rasanten Loopings und engen Kurven ohne Ende. Das Schönste dabei: du kannst alles erwarten, alles kann passieren, aber geblitzt wirst du nur beim euphorisch bejubelten Überqueren der Ziellinie. Also anschnallen, ran ans Steuer und mit dem Drücker bis zum Anschlag Gas geben! Police Check ist genau die richtige Wahl für alle, die auf spannende Verfolgungsjagden und schnelle Autos abfahren.



**Police Check**  
Art. Nr. 62288 · m · T



170 x 86 cm 5,4 m



**Einfach fantastisch**  
Fly-Over, Looping, Steilkurve, Spurwechsel und Highspeedgerade, beim Set Fantasy bleibt dir fast die Luft weg. Gib' Vollgas, wenn du in den coolen Fantasy-Flitzern rasant über die 7,2 Meter lange Strecke rauscht. Lass' dich auch von dem tollen Design der Fahrzeuge sowie der überdimensionalen Radkästen zu Höchstleistungen antreiben. Nutze die Megapower dieser Flitzer, um maximalen Rennspaß mit deinen Freunden zu haben. Mit diesem Kurs beflügelst du deine Fantasie und lässt sie gleichzeitig bei dir zu Hause wahr werden. Freu' dich auf fantastische Rennen, die dich immer und immer wieder begeistern werden!



**NEU: Fantasy**  
Art. Nr. 62335



150 x 120 cm 7,2 m

Mit individuellen Dekoelementen



AMG Mercedes SL63



Porsche 997 GT3  
"Polizei"

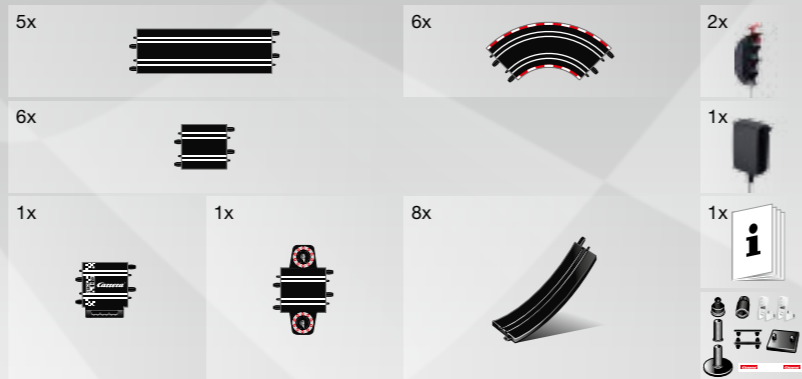

Fantasy I



Fantasy II

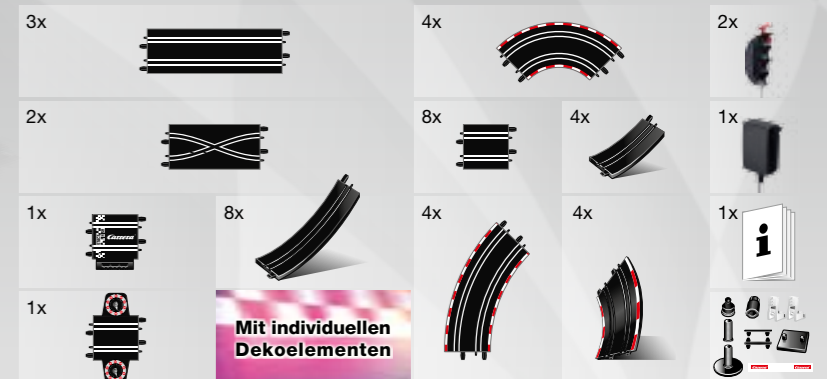

Mit individuellen Dekoelementen

• Vorläufiges Packungslayout • • Farben/•endgültiges Design vorläufig. Änderungen vorbehalten.



**Die Herausforderung**  
Francesco Bernoulli gegen Lightning McQueen, ein Duell, das pure Spannung ausstrahlt und die Cars beim Neon Shift'n Drift leuchten lässt. Die beiden Stars aus „Cars“ überzeugen nicht nur mit einer detailverliebten Umsetzung und beeindruckenden Fahrleistungen, sondern auch mit speziellen LEDs, welche die beiden Flitzer leuchten lassen – wirkt einfach noch cooler. Die 6,2 Meter Streckenlänge schaffen dabei jede Menge Platz für atemberaubende Manöver: Looping, eine Steilkurve, eine Engstelle, eine Kreuzung, ein Fly-Over und zahlreiche Möglichkeiten auf Highspeed zu beschleunigen garantieren Action, Spaß und Spannung für die ganze Familie! Nimm' die Herausforderung an und bewiese dein Können auf der Strecke!



NEON Lightning McQueen



NEON Francesco Bernoulli



NEU: Disney/Pixar Cars – Neon Shift'n Drift  
Art. Nr. 62332 · w

Mit individuellen Dekoelementen



183 x 113 cm 6,2 m



Ⓢ Vorläufiges Packungslayout Ⓢ Ⓢ Farben/ endgültiges Design vorläufig, Änderungen vorbehalten.



© Disney/Pixar



**Rasante Action!**  
Mit den Cars Filmen gelang Disney/Pixar ein echter Hit, der nun auch als Rennstrecke zum Nachfahren in den Kinderzimmern für rasanten Spaß sorgt. Denn wenn Lightning McQueen und Francesco Bernoulli gegeneinander antreten, liegt immer Spannung in der Luft! Auf 6,1 Metern Strecke bieten sich ausreichend Gelegenheiten für nervenaufreibende Fahrmanöver und atemberaubende Tricks: Zum Beispiel im Doppellooping, der Lightning McQueen und Francesco Bernoulli einiges abverlangt. Was die beiden draufhaben, können sie aber auch auf den Geraden zeigen, wo die Flitzer zu Top-Form auflaufen, bevor es in die engen Kurven geht. Gute Laune ist jedenfalls vorprogrammiert, wenn der rote Flitzer und viermalige Piston Cup Sieger mit viel Herz und Leidenschaft gegen den italienischen Star Francesco Bernoulli antritt! Alles bereit für endlose Stunden rasanter Action? Mit etwas Übung und Geschick holst du dir die Kinderzimmer-Trophy!



**Disney/Pixar Cars – Ultimate Race Off**  
Art. Nr. 62294 · w

Mit individuellen Dekoelementen



217 x 83 cm 6,1 m



**Endloses Fahrvergnügen**  
Das Duell Lightning McQueen gegen Francesco Bernoulli geht in die nächste Runde! Von der Kinoleinwand ins Kinderzimmer, vom Sessel direkt hinter's Steuer. Jetzt ist dein Können gefragt: Beweise dein Talent und verhilf deinem Star zum Sieg, zeig' was du draufhast und beeindrucke deine Freunde! Diese Strecke ist für stundenlange Action ausgerüstet: 5,7 Meter Länge, ein Looping, eine Kreuzung und ein herausfordernder Fly-Over bieten jede Menge Fahrspaß und Action. Und mit den beiden Stars aus „Cars“ in coolem Silver-Look treten genau die richtigen Rivalen an: Der bodenständige viermalige Piston Cup Sieger aus Amerika gegen den Formel 1 Star aus Italien, Herz und Leidenschaft gegen technische Überlegenheit. Wer wird am Ende ganz oben am Siegtreppchen stehen, wem werden die Zuseher zujubeln? All das hängt nur von einem ab: von dir. Endloses Fahrvergnügen und brisante Duelle im Kinderzimmer. Die Silver Racers machen beste Laune und liefern unterhaltsame Spannung.



**Disney/Pixar Cars – Silver Racers**  
Art. Nr. 62301 · w

Mit individuellen Dekoelementen



181 x 128 cm 5,7 m



Lightning McQueen



Francesco Bernoulli



Silver Lightning McQueen



Silver Francesco Bernoulli

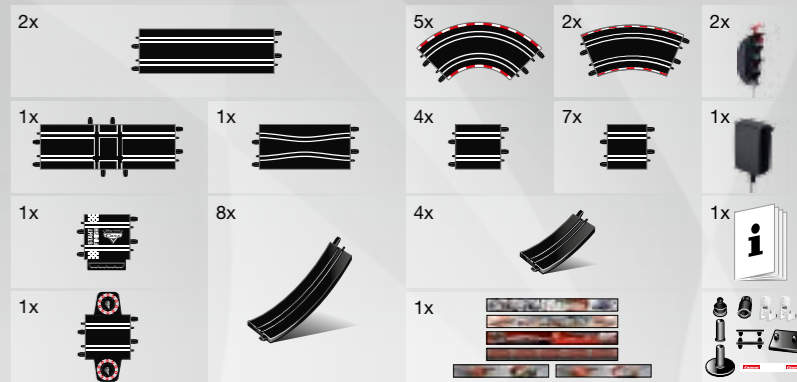



**TRANSFORMERS**

**Irre Action**  
Wer kommt als Erster ins Ziel? Steuere deinen Favoriten über die rasante Strecke! Es erwartet dich echte Action mit Kultpotential, welche die Transformers live zu dir nach Hause bringen. Ein Blockbuster-Spektakel, wie du es sonst nur im Kino erlebst. Die Transformers Strecke bietet alles, was sich Actionhungrige nur wünschen können: 5,4 Meter mit Fly-Over, Überfahrt und Highspeed-Looping für nervenaufreibende Rennen und stundenlange Unterhaltung – und zwei Gegner, die sich nichts schenken. Zwei ebenbürtige Rivalen, die zum finalen Showdown einladen. Jetzt heißt es auf die Plätze, fertig, drücken. Dieses Set garantiert ultimative Action und Fahrspaß für die ganze Familie.



Transformers – Bumblebee

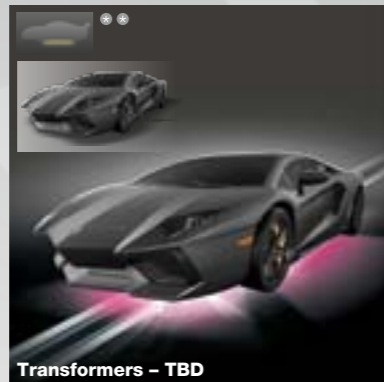

Transformers – TBD



**NEU: Transformers**  
Art. Nr. 62334 · u

Mit individuellen Dekoelementen



192 x 60 cm 5,4 m

- |    |  |    |  |    |  |
|----|--|----|--|----|--|
| 5x |  | 4x |  | 2x |  |
| 4x |  | 4x |  | 1x |  |
| 1x |  | 8x |  | 1x |  |
- Mit individuellen Dekoelementen

• Vorläufiges Packungslayout • • Farben/ endgültiges Design vorläufig, Änderungen vorbehalten.



TRANSFORMERS  
THE 4TH MOVIE AGE OF EXTINCTION  
TRANSFORMERS and all related characters are trademarks of Hasbro and are used with permission © 2014 Hasbro. All Rights Reserved. © 2014 Paramount Pictures Corporation. All Rights Reserved. Licensed by Hasbro.

Analoges Rennbahnsystem · Bis zu 2 Fahrer gleichzeitig · Attraktive Renn- und Lizenzthemen · Schienenmaßstab 1:43 · Fahrzeugmaßstab 1:43 · Analoges Rennbahnsystem · Bis zu 2 Fahrer gleichzeitig · Attraktive Renn- und Lizenzthemen · Schienenmaßstab 1:43 · Fahrzeugmaßstab 1:43 · Analoges Rennbahnsystem · Bis zu 2 Fahrer gleichzeitig



TM & © 2014 Nintendo. All Rights Reserved

**Mario versus Luigi**  
Wenn die beiden Brüder gegeneinander antreten, bleibt kein Auge trocken: Die Karts sind jedenfalls für alle Herausforderungen bestens gerüstet, jetzt hängt alles von den Fahrern ab. In rasantem Tempo über die Rennstrecke und furchtlos in den Looping – wer entscheidet das Rennen für sich? Die Karts mit Breitreifen garantieren auf jeder Strecke totalen Fahrspaß. So auch auf den 4,9 Metern Länge, die unter anderem mit haarscharfen Kurven, einem Highspeed-Looping und einer Überfahrt zu riskanten Fahrmanövern einladen. Nun heißt es das Gaspedal voll durchdrücken, denn jetzt ist Action angesagt! Wenn Luigi und Mario um die Kurven driften, muss man auf alles gefasst sein. Die beiden Fahrzeuge begeistern im Maßstab 1:43 durch eine originalgetreue Verarbeitung. Mario versus Luigi – garantierte Action und Spaß für die ganze Familie.



Mario Kart™ 7 - Mario



Mario Kart™ 7 - Luigi



Mario Kart 7  
Art. Nr. 62317 · V

Mit individuellen Dekoelementen



158 x 68 cm 4,9 m

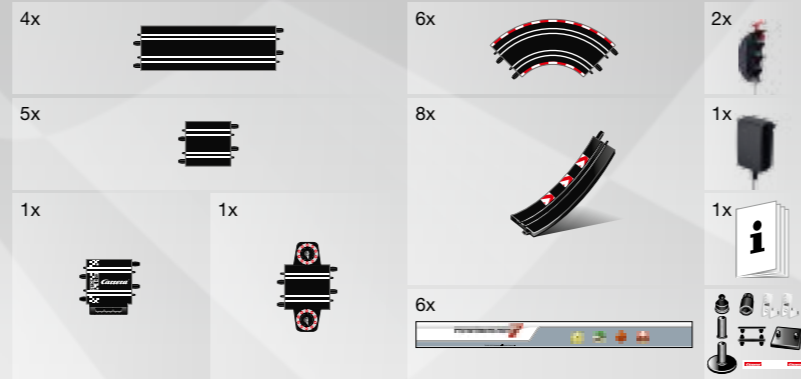

TM & © 2014 Nintendo. All Rights Reserved





**Go Turtles GO!!!**  
Jetzt kannst du endlich mit den Ninja Turtles so richtig Gas geben. Mit den Trikes von Leonardo und Raphael kannst du ungebremst auf die Tube drücken. Starte mit deinem Ninja Turtle durch und lass alle anderen grün vor Neid aussehen. Rasante Action und fesselnde Rennen erwarten dich und deine Freunde auf einer Streckenlänge von 6,5 Metern. Spiele die actiongeladenen Abenteuer deiner Helden nach und sei mutig, wenn du mit Vollgas durch den phänomenalen Mehrfach-Looping sowie über die riskante Steilkurve braust. Du hast es in der Hand – also lasse das ultimative Ninja Turtles Duell zwischen Leonardo und Raphael beginnen. Vergiss' nicht: wer zu oft bremst, der verliert. Go Turtles GO!!! – erlebe abenteuerliche Rennen mit voller Turtlepower für zuhause!



Raphael's Trike



Leonardo's Trike



Teenage Mutant Ninja Turtles – Ninja X-Loop  
Art. Nr. 62324 · D

Mit individuellen Dekoelementen



- |    |  |     |  |    |  |
|----|--|-----|--|----|--|
| 5x |  | 4x  |  | 2x |  |
| 3x |  | 4x  |  | 1x |  |
| 1x |  | 1x  |  | 1x |  |
| 1x |  | 16x |  | 2x |  |



[www.nickelodeon.tv](http://www.nickelodeon.tv)  
[turtles.nick.tv](http://turtles.nick.tv)

© 2014 Viacom Overseas Holdings C.V.  
All Rights Reserved. TEENAGE MUTANT NINJA TURTLES and all related titles, logos and characters are trademarks of Viacom Overseas Holdings C.V.

Analoges Rennbahnsystem · Bis zu 2 Fahrer gleichzeitig · Attraktive Renn- und Lizenzthemen · Schienenmaßstab 1:43 · Fahrzeugmaßstab 1:43 · Analoges Rennbahnsystem · Bis zu 2 Fahrer gleichzeitig · Attraktive Renn- und Lizenzthemen · Schienenmaßstab 1:43 · Fahrzeugmaßstab 1:43



**Spider Road Action**  
Wenn Spider-Man dem Bösewicht Green Goblin im halsbrecherischen Tempo hinterherjagt, sind stahlharte Nerven gefragt. 5,6 Meter mit Highspeed-Looping, Überfahrt und engen Kurven, da braucht es schon echte Helden, die sich diesen Herausforderungen stellen und dem Green Goblin mutig die Stirn bieten. Mit Hochgeschwindigkeit die Gerade entlang, dann Vollbremsung und in die Kurve hinein – Fans rasanter Action werden begeistert sein! Die beiden Automodelle im Maßstab 1:43 begeistern durch eine bis ins kleinste Detail getreue Verarbeitung und liefern den perfekten Einstieg in die Carrera Racing Welt für Kinder ab 6 Jahren. Atemberaubender Rennspaß für echte Superhelden ist garantiert. Stellst du dich der ultimativen Spider Action?



**Marvel – Ultimate Spider-Man – Spider Race**  
Art. Nr. 62320 · X



Mit individuellen Dekoelementen

192 x 70 cm 5,6 m



Ultimate Spider-Man – Spider Speed Shifter



Ultimate Spider-Man – Goblin Getaway



© MARVEL

64009 · E  
**Infiniti Red Bull Racing RB9**  
"S.Vettel, No.1"

Dein Traum wird wahr im Weltmeisterauto 2013 von Sebastian Vettel. Lass' den Boliden mit seinen 750 PS einfach laufen und beweise dein Talent am Steuer.



**NEU**

64010 · Q ·   
**Ferrari F138**  
"F.Alonso, No.3"

Was gibt es Aufregenderes als einen echten Formel 1 Boliden auf der Strecke? Mit dem Auto des zweifachen Weltmeisters Fernando Alonso legst du eine Bestzeit nach der anderen hin!



**NEU**

61238 · P  
**Vodafone McLaren Mercedes**  
"No.3"

Steig' in den Vodafone McLaren Mercedes und gib' mit diesem Formel 1 Boliden so richtig Gas. Hol dir echte Rennatmosphäre nach Hause!



61272 · G · Y  
**BMW M3 DTM**  
"M.Tomczyk, No.1"

Als Pilot des M3 DTM bist du der Pilot eines Tourenwagen-Erfolgsmodells von BMW. Dieser Wagen wurde ausschließlich für den Einsatz in der DTM entwickelt.



61270 · B · Y  
**Audi A5 DTM**  
"M.Ekström, No.3"

Werde zum Siegetyp! Der heckbetriebene A5 DTM mit einem sequentiellen 6-Gang-Sportgetriebe bringt satte 460 PS auf die Piste.



61274 · m · Y  
**AMG Mercedes C-Coupe DTM**  
"J.Green, No.5"

Nimm' den Stern ins Visier und freu' dich auf den 500 PS starken AMG Mercedes C-Coupe DTM. Die C-Klasse ist mit 84 Siegen in 156 Rennen der erfolgreichste Wagen in der DTM-Geschichte.



61180 · m  
**AMG Mercedes SL 63**  
"Safety Car"

Zeig' den Renn-Boliden, wer Vorfahrt hat. In diesem High-Performance-Fahrzeug in konsequentem Leichtbau bist du mit 537 PS jeder Herausforderung gewachsen!



64007 · S ·   
**Formula E,**  
**No.1**

Volle Elektropower ist das Motto bei der Formula E, denn hier gehen ab 2014 ausschließlich Rennwagen mit Elektromotor an den Start.

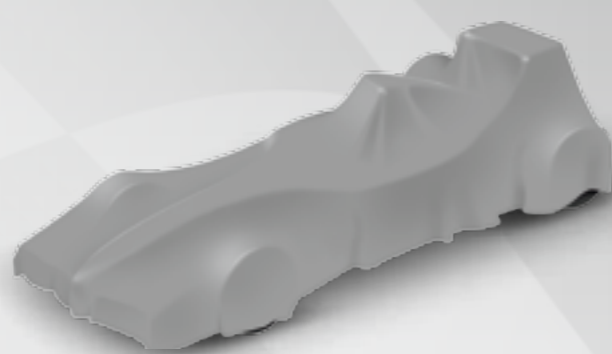

**NEU**

64008 · S ·   
**Formula E,**  
**No.2**

Lass' dich anstecken von der aufgeladenen Rennatmosphäre und hol' alles aus dem Elektrorennwagen raus. Mit starken 272 PS stehen deine Chancen auf einen Sieg gut.

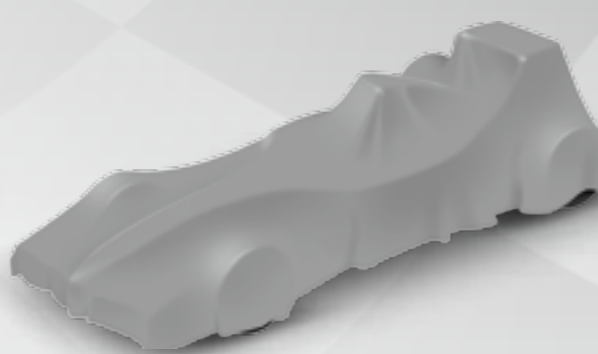

**NEU**

61273 · G · Y  
**BMW M3 DTM**  
"B.Spengler, No.7"

Lote deine Grenzen aus – mit einer Spitzengeschwindigkeit von 300 km/h und rund 480 PS setzte der BMW M3 DTM neue Maßstäbe in seiner ersten DTM-Saison 2012.



61271 · B · Y  
**Audi A5 DTM**  
"T.Scheider, No.4"

Donnere mit sattem 460 PS im Audi A5 DTM über die Rennstrecke und fühl' die Leistung, die dieser Wagen hat. Und ja, genieß' das einzigartige Renngefühl!



61275 · m · Y  
**AMG Mercedes C-Coupe DTM**  
"D.Coulthard, No.19"

Kannst du die 500 PS des AMG Mercedes C-Coupe beherrschen? Du kannst, wenn du entschlossen und mutig die Strecke zu deiner Spielwiese machst.



64004 · e  
**Aston Martin V12 Vantage GT3**  
"AMR Bilstein, No.97"

**NEU**

Drück' auf die Tube und dreh' mit dem Aston Martin V12 Vantage GT3 mit ca. 600 PS voll auf. Jetzt braucht es höchste Konzentration, damit du beeindruckende Erfolge mit diesem außergewöhnlichen Rennwagen feiern kannst.



61280 · e  
**Aston Martin V12 Vantage GT3**  
"Young Driver, No.007"

In diesem Ausnahme-Boliden mit V12-Front-Mittelmotor hast du in jeder Situation die passende Antwort parat: 5935 ccm Hubraum, 600 PS und ein Gewicht von nur 1200 kg. Noch Fragen?



61282 · l  
**SRT Viper GTS-R**

Hinter dem Steuer einer Viper hat man eine der besten Aussichten auf die USA. Und das überall, wo der SRT Viper GTS-R Straßenverhältnisse mit Adrenalin-Potenzial geboten werden.



64005 · Q  
**Ferrari 458 Italia GT2**  
"Krohn Racing, No.57"

**NEU**

Mach' es wie die Rennfahrer und reiß' den Schalt- hebel des 6-Gang Renners beinahe im Sekundentakt durch. Mit 465 PS hast du genügend Power, um das Rennen für dich zu entscheiden.



61277 · Q  
**Ferrari 458 Italia GT2**  
"AF Corse, No.71"

Manchmal sagen Zahlen mehr als Worte: 465 PS bei 6250 Umdrehungen pro Minute und von 0 auf 200 km/h in rund 10 Sekunden. Fragt sich nur noch, wer so viel Temperament zügeln kann.



© Eric Gilbert · motorsport.com

61288 · T  
**Porsche GT3**  
"HARIBO Racing"

Mit einem Topspeed von 290 km/h gibst du richtig Gas. Mit einem wassergekühlten Sechszylinder-Boxermotor schießt der Porsche 911 GT3 RSR vom Team Haribo Racing über die Rennstrecken.



61289 · T  
**Porsche GT3**  
"MAOAM Racing"

Willst du Porsche fahren? Dann tu es gleich richtig: Mit dieser ultimativen Sportversion mit wassergekühltem Saugmotor gibst du auf jeder Strecke den Ton an.



61216 · T  
**Porsche GT3 Cup**  
"Monster FM, U.Alzen"

Monsterhaft gut – der Nachfolger der legendären Baureihe Carrera RS mit wassergekühltem Saugmotor. Die erste Wahl für Racing-Puristen. Bist du mutig genug?



61211 · Q  
**Ferrari 458 Italia GT2**  
"Risi Competizione, No.062"

Wer sagt denn, dass man erst groß werden muss, bevor man einen richtigen Rennwagen steuern kann? Der Ferrari 458 Italia GT2 begeistert jedenfalls große und kleine Rennfahrer mit tollem Design und richtig viel Power!



61212 · Q  
**Ferrari 458 Italia GT2**  
"Hankook Team Farnbacher, No.123"

Werde Teil des Hankook Racing-Teams Farnbacher: Als Rennpilot im Ferrari 458 GT2 liegt es an dir, dem Team in diversen GTMaster-Rennen die nötigen Punkte zu sichern.



61173 · Q  
**Ferrari 599XX**  
"No.3"

Träum' nicht davon, tu' es einfach und fahr' Ferrari! Sei Herr über stolze 750 PS und gib alles, damit du den Kraftprotz wie ein Profirennfahrer beherrscht.



61276 · Q  
**Ferrari F12  
Berlinetta**

Sieh' rot vor Freude, denn der Ferrari F12 Berlinetta ist nach Werksangaben der schnellste für den öffentlichen Straßenverkehr zugelassene Ferrari aller Zeiten!



61248 · L  
**Ford Mustang '67  
"Custom 2"**

1967 wurde der zweite Ford Mustang vorgestellt: Etwas größer als der Vorgänger und mit neuem 6,4-Liter-Motor mit 320 PS ausgestattet. Nimm' Platz im blechgewordenen Traum einer ganzen Generation.



61089 · G  
**MINI Cooper S  
"Polizei"**

Klebe den Verbrechern auf den Fersen. In der Polizei-Edition offeriert der Mini S mit geballter Power eine überzeugende Motorisierung von 175 PS.



64015 · ☉  
**Fantasy I**

Ein Fantasy-Fahrzeug, das durch sein brillantes Design und seine überdimensionalen Radkästen Blicke auf sich zieht. Damit hast du nicht nur Megapower, sondern auch den höchsten Coolnessfaktor.

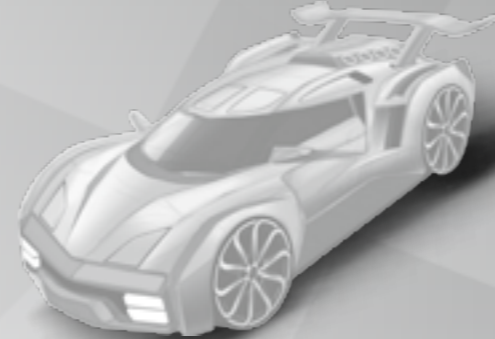

**NEU**

64016 · ☉  
**Fantasy II**

Dieser Flitzer vereint absolute Coolness und Megapower in einem einzigartigen Design. Wenn du im Mittelpunkt stehen willst, dann ist dieses fantastische Auto genau richtig für dich.

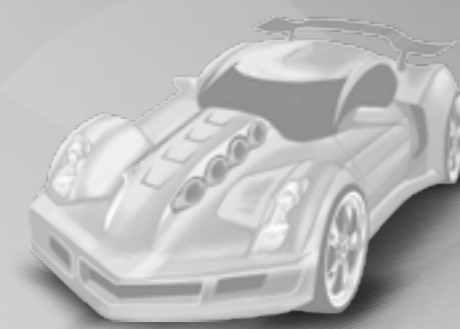

**NEU**

61181 · m  
**AMG Mercedes SL 63  
"Polizei"**

Im SL 63 gibst du den Ton an. Dieser Mercedes präsentiert sich in absoluter Topform für rasante Verfolgungsjagden.



61283 · T  
**Porsche 997 GT3  
"Polizei"**

Im Porsche 997 bist du der Jäger und nutzt das Potenzial dieses überwältigenden Boliden für die gute Sache aus. Außerdem beeindruckt dieses Modell auch optisch.



61293 · T  
**Porsche 997 GT3  
"Polizei Österreich"**

Im Polizei-Porsche lässt du die Verbrecher blass aussehen, wenn du ihnen mit Vollgas hinterher fährst. Sei' mutig und riskier' alles, dann bist du der neue Star im Revier.



**NEU**

64006 · A · ☉  
**Citroën DS3 WRC  
"Citroën Total Abu Dhabi, No.1"**

Riskier' und gib' alles im DS3 World Rally Car von Citroën, dem Auto, das Citroën zum erfolgreichsten Team in der Geschichte der Rallye-Weltmeisterschaft gemacht hat. Werde Teil der Erfolgsgeschichte!



**NEU**

61239 · F  
**MINI Countryman WRC  
"No.37"**

Bring' mit dem Mini Countryman maximale Leistung! Der Hersteller BMW setzte mit dem Wagen ein Ausrufezeichen im Rallyesport.



© mcklein.de

☉ Farben/ endgültiges Design vorläufig. Änderungen vorbehalten.

64019 · u · ✦  
**Transformers – Bumblebee** **NEU**

Werde zum besten Freund von Bumblebee und rase mit ihm von Kurve zu Kurve. Mit rasanter Action und coolen Fahrmanövern hast du nur ein Ziel vor Augen: Schneller sein als die Anderen.



64020 · u · ✦  
**Transformers – TBD** **NEU**

Achtung, hier kommt der Konkurrent aus dem Action-Spektakel Transformers. Bist du bereit, das Steuer zu übernehmen?



61278 · X  
**Ultimate Spider-Man – Spider Speed Shifter**

Zusammen mit seinem Spider Speed Shifter Fahrzeug jagt Spider-Man die Straßen entlang. Mit Hochgeschwindigkeit auf der Geraden, dann Vollbremsung und in die Kurve hinein – wenn du bereit bist für rasante Action, steht dem Abenteuer nichts mehr im Weg!



61279 · X  
**Ultimate Spider-Man – Goblin Getaway**

Auch Spider-Man's Gegner punkten mit Fahrzeugen im Design à la Goblin Getaway: Mit Zusatzkühler auf der Motorhaube und fettem Heckspoiler für optimales Fahrverhalten.



61286 · D  
**Raphael's Trike**

Eine Schildkröte auf einem Trike gesehen? Das kann nur der übermütige Raphael von den Ninja Turtles sein. Steuerst du sein Trike für ihn? Angst hat er unter Garantie keine, egal wie schnell du fährst.



61287 · D  
**Leonardo's Trike**

Wenn Leonardo mit seinem Trike durch die Gegend braust, muss er sich meistens als Anführer um seine Truppe kümmern. Und dann sollte es in erster Linie verdammt schnell zur Sache gehen.



61266 · V  
**Mario Kart™ 7 – Mario**

Nichts für schwache Nerven! In seinem Kart jagt Super Mario in rasantem Tempo über die Rennstrecke und stürzt sich furchtlos in den Looping – jetzt nur nicht zu langsam werden, sonst ist die Runde beendet.



61269 · V  
**Mario Kart™ 7 – Koopa Troopa**

Einmal Gegner, dann wieder Freund und Helfer – so abwechslungsreich die Rolle der Koopa Troopas ist, so klar definiert ist sie auf der Rennstrecke: einfach nur gegen Mario und Luigi gewinnen.



61267 · V  
**Mario Kart™ 7 – Luigi**

Das Pedal voll durchgedrückt, die Reifen drehen durch, es riecht nach Gummi und Action! Wenn Luigi im Mario Kart um die Kurven fährt, muss man auf alles gefasst sein.



61268 · V  
**Mario Kart™ 7 – Yoshi**

Wer behauptet, dass Yoshi nicht fahren kann? Der treue Begleiter von Mario und Luigi macht es sich gern mal im Mario Kart bequem, lässt den Motor an und gibt mit seinen Freunden Gas.



61259 · V  
**Mario Kart Wii Wild Wing + Mario**

Achtung, Pilz voraus! Wenn Super Mario in seinem Mario Kart Wii Wild Wing über die Strecke rast, ist viel Fahrgefühl gefragt.



61260 · V  
**Mario Kart Wii Wild Wing + Luigi™**

Wenn Luigi am Steuer des Mario Wii Wild Wing sitzt, ist Action angesagt: Mit Volldampf über die Gerade, hinein in die Kurve und mit maximaler Beschleunigung geht es weiter.



61291 · w  
**Silver Lightning McQueen**

Lightning McQueen ist der Star der Disney PIXAR Cars Filme. Der sympathische Rennwagen zeigt dabei nicht nur Leistung, sondern ebenso viel Herz. Denn Speed und Action sind seine große Leidenschaft!



61292 · w  
**Silver Francesco Bernoulli**

Du willst doch nur fahren: Im Formel Rennwagen Francesco Bernoulli und am liebsten gemeinsam mit Lightning McQueen beim ersten World Grand Prix.



61251 · w  
**Security Finn McMissile**

Als Superagent Finn McMissile bist du jedem Einsatz gewachsen! Finn McMissile kommt bei Highspeed so richtig auf Touren und lässt nichts anbrennen.



61183 · w  
**Hook**

Der etwas tollpatschige, aber durch und durch liebenswerte Hook. Eine „alte Gurke“, mit der du allerdings auch kräftig Gas geben kannst!



61198 · w  
**Raoul ÇaRoule**

Mit dem Rallyewagen Raoul ÇaRoule forderst du beim ersten World Grand Prix unter anderem den Formel Rennwagen Francesco Bernoulli und Lightning McQueen heraus.



61184 · a  
**Sally**

Einfach süß, aber auch verdammt schnell – Sally, der Porsche 911. Als Lightning McQueens Freundin steht sie ihm immer bei und lässt sich dabei durch nichts und niemanden bremsen.



61193 · w  
**Lightning McQueen**

Lightning McQueen ist der unumstrittene Star der beiden Disney PIXAR Filme Cars 1 und 2. Mach' es wie er und zeig' nicht nur eine außergewöhnliche Leistung sondern auch viel Herz und Leidenschaft.



61194 · w  
**Francesco Bernoulli**

Dreh' als Formel Rennwagen Francesco Bernoulli beim ersten World Grand Prix im Film Cars 2 von Disney PIXAR voll auf – und präsentiere dich Lightning McQueen ebenbürtig.



61195 · w  
**Finn McMissile**

Werde zum Agenten, wie er im Buche steht – immer voller Einsatz, immer am Limit. Finn McMissile versprüht britischen Charme und kommt erst bei Highspeed so richtig auf Touren.



© Disney/Pixar





Carrera DIGITAL 124 / 132  
Carrera EVOLUTION

Beliebig erweiterbar mit dem Schienenmaterial 1:24

Schienenmaterial 1:24  
Ausbaubar bis zu 8 Spuren

Kabellose Handregler

2.4 GHz WIRELESS+ Technologie\*

Ausbausets

Digitales Zubehör für maximales Rennfeeling zu Hause

Ersatzteile

Gebäude

Moderne Dekorationsmöglichkeit für die Rennbahnstrecke

Figuren

für mehr Realität an der Rennstrecke

Carrera GO!!!  
Mehr Features – Mehr Action



**NOCH MEHR RENN-FEELING FÜR ZUHAUSE**

Technische und designbedingte Änderungen sowie Irrtum vorbehalten.

\* produktabhängig

Lizenzen siehe Seite 140



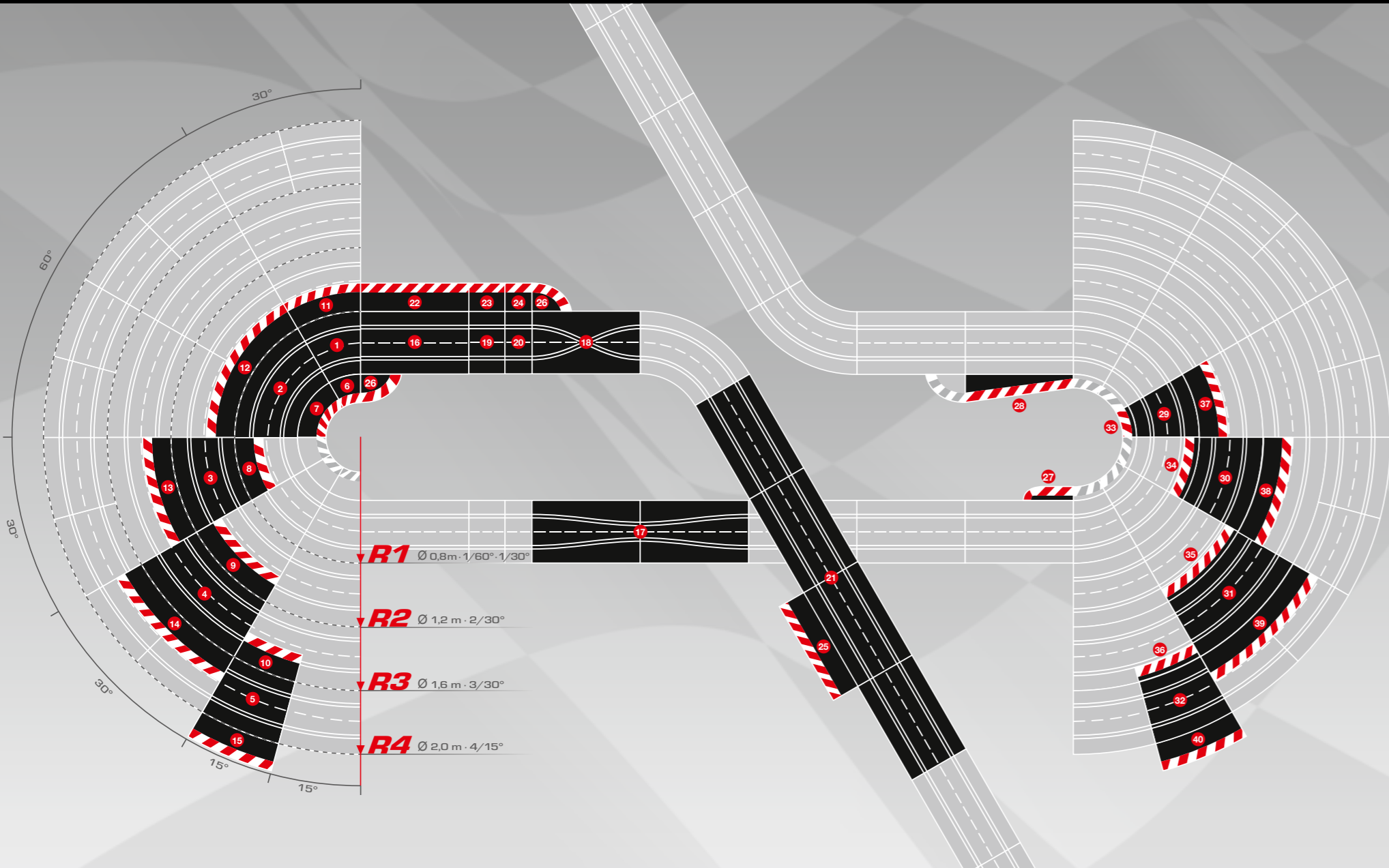

Kurven				
	Radius	Art.-Nr.	Bezeichnung	Erklärung
1	R 1	20577	Kurve 1/30°	6 Kurventeile 30° = 180°
2	R 1	20571	Kurve 1/60°	3 Kurventeile 60° = 180°
3	R 2	20572	Kurve 2/30°	6 Kurventeile 30° = 180°
4	R 3	20573	Kurve 3/30°	6 Kurventeile 30° = 180°
5	R 4	20578	Kurve 4/15°	12 Kurventeile 15° = 180°

Innenrandstreifen				
	Radius	Art.-Nr.	Bezeichnung	Erklärung
6	R 1	20590	für Kurve 1/30°	6 Randstreifen 30° = 180° mit 2 Endstücken
7	R 1	20551	für Kurve 1/60°	3 Randstreifen 60° = 180° mit 2 Endstücken
8	R 2	20591	für Kurve 2/30°	6 Randstreifen 30° = 180° mit 2 Endstücken
9	R 3	20592	für Kurve 3/30°	6 Randstreifen 30° = 180° mit 2 Endstücken
10	R 4	20593	für Kurve 4/15°	12 Randstreifen 15° = 180° mit 2 Endstücken

Außenrandstreifen				
	Radius	Art.-Nr.	Bezeichnung	Erklärung
11	R 1	20567	für Kurve 1/30°	6 Randstreifen 30° = 180° mit 2 Endstücken
12	R 1	20561	für Kurve 1/60°	3 Randstreifen 60° = 180° mit 2 Endstücken
13	R 2	20562	für Kurve 2/30°	6 Randstreifen 30° = 180° mit 2 Endstücken
14	R 3	20563	für Kurve 3/30°	6 Randstreifen 30° = 180° mit 2 Endstücken
15	R 4	20568	für Kurve 4/15°	12 Randstreifen 15° = 180° mit 2 Endstücken

Geraden			
	Art.-Nr.	Bezeichnung	Erklärung
16	20509	Standardgerade	4 Standardgeraden (4 x 34,5 cm)
16	20601	Standardgerade	2 Standardgeraden (2 x 34,5 cm)
17	20516	Engstelle	2 Engstellenstücke (2 x 34,5 cm) = 1 Engstelle (69 cm)
18	20517	Spurwechsel	2 Spurwechselschienen (2 x 34,5 cm)
19	20611	1/3 Gerade	2 1/3 Geraden (2 x 11,5 cm)
20	20612	1/4 Gerade	2 1/4 Geraden (2 x 8,6 cm)
21	20587	Überfahrt	4 Schienenteile für Überfahrt (4 x 34,5 cm)

Randstreifen			
	Art.-Nr.	Bezeichnung	Erklärung
22	20560	für Standardgerade	6 Randstreifen (6 x 34,5 cm)
23	20588	für 1/3 Gerade	2 Randstreifen (2 x 11,5 cm)
24	20589	für 1/4 Gerade	2 Randstreifen (2 x 8,6 cm)
25	20597	für Überfahrt	4 Randstreifen für Überfahrt (4 x 34,5 cm)

End- und Verbindungsstücke			
	Art.-Nr.	Bezeichnung	Erklärung
26	20598	Endstücke für Außenrandstreifen	2 Endstücke rechts, 2 Endstücke links
27	20599	Endstücke für Steilkurven Innenrand	2 Endstücke rechts, 2 Endstücke links
28	20600	Verbindungsstücke als Übergang vom Steilkurveninnenrand zu den Randstreifen	4 Verbindungsstücke

Steilkurven				
	Radius	Art.-Nr.	Bezeichnung	Erklärung
29	R 1	20574	Steilkurve 1/30°	6 Steilkurven 30° = 180° inklusive Stützen
30	R 2	20575	Steilkurve 2/30°	6 Steilkurven 30° = 180° inklusive Stützen
31	R 3	20576	Steilkurve 3/30°	6 Steilkurven 30° = 180° inklusive Stützen
32	R 4	20579	Steilkurve 4/15°	12 Steilkurven 15° = 180° inklusive Stützen

Innenrandstreifen				
	Radius	Art.-Nr.	Bezeichnung	Erklärung
33	R 1	20569	für Steilkurve 1/30°	6 Randstreifen 30° = 180° mit 2 Endstücken
34	R 2	20594	für Steilkurve 2/30°	6 Randstreifen 30° = 180° mit 2 Endstücken
35	R 3	20595	für Steilkurve 3/30°	6 Randstreifen 30° = 180° mit 2 Endstücken
36	R 4	20596	für Steilkurve 4/15°	12 Randstreifen 15° = 180° mit 2 Endstücken

Außenrandstreifen				
	Radius	Art.-Nr.	Bezeichnung	Erklärung
37	R 1	20564	für Steilkurve 1/30°	6 Randstreifen 30° = 180° mit 2 Endstücken
38	R 2	20565	für Steilkurve 2/30°	6 Randstreifen 30° = 180° mit 2 Endstücken
39	R 3	20566	für Steilkurve 3/30°	6 Randstreifen 30° = 180° mit 2 Endstücken
40	R 4	20580	für Steilkurve 4/15°	12 Randstreifen 15° = 180° mit 2 Endstücken

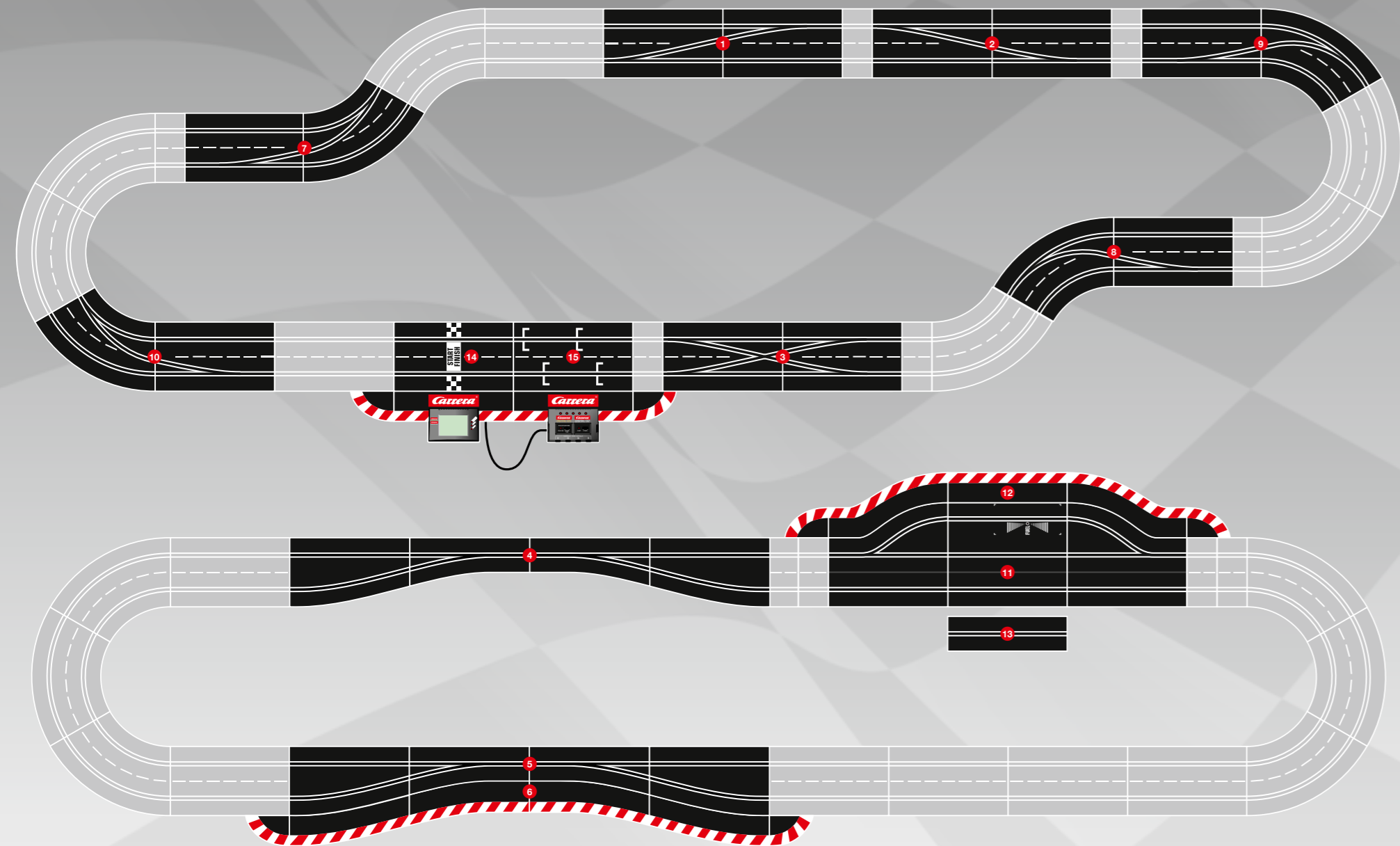

Art.-Nr.	Bezeichnung	Erklärung
1 30343	Weiche, links	2 Schienenteile (34,5cm) = 1 Weiche (69cm), Weichenausfahrt links
2 30345	Weiche, rechts	2 Schienenteile (34,5cm) = 1 Weiche (69cm), Weichenausfahrt rechts
3 30347	Doppelweiche	2 Schienenteile (34,5cm) = 1 Weiche (69cm)
4 30350	Digital Engstelle, links	4 Schienenteile (34,5cm) = 1 Engstelle (69cm)
5 30351	Digital Engstelle, rechts	4 Schienenteile (34,5cm) = 1 Engstelle (69cm)
6 20603	Außenrandstreifen für Engstelle	4 Randstreifenstücke mit 2 Endstücken
7 30362	Spurwechselkurve LINKS, innen nach außen	2 Schienenteile = 1 Spurwechselkurve
8 30363	Spurwechselkurve LINKS, außen nach innen	2 Schienenteile = 1 Spurwechselkurve
9 30364	Spurwechselkurve RECHTS, innen nach außen	2 Schienenteile = 1 Spurwechselkurve
10 30365	Spurwechselkurve RECHTS, außen nach innen	2 Schienenteile = 1 Spurwechselkurve
11 30356	Pit Lane	1 Weiche Eingang, 1 Weiche Ausgang, 1 Standardgerade, 2 Einspurgeraden, 1 Pitstop Adapter Unit, mit 2 Endstücken
12 20602	Außenrandstreifen für Pit Lane	3 Randstreifenstücke mit 2 Endstücken
13 30341	Einspurgerade	Für den Einsatz zur Verlängerung der Pit Lane oder einer Engstelle
14 30342	Elektronischer Rundenzähler	Rundenzähler zur Verwendung in Verbindung mit der Black Box
15 30344	Black Box	Digitale Anschlusschiene. Sie steuert und kontrolliert alle Rennvorgänge! In der Black Box werden alle Informationen verarbeitet und die Handregler sowie der Transformator angeschlossen.

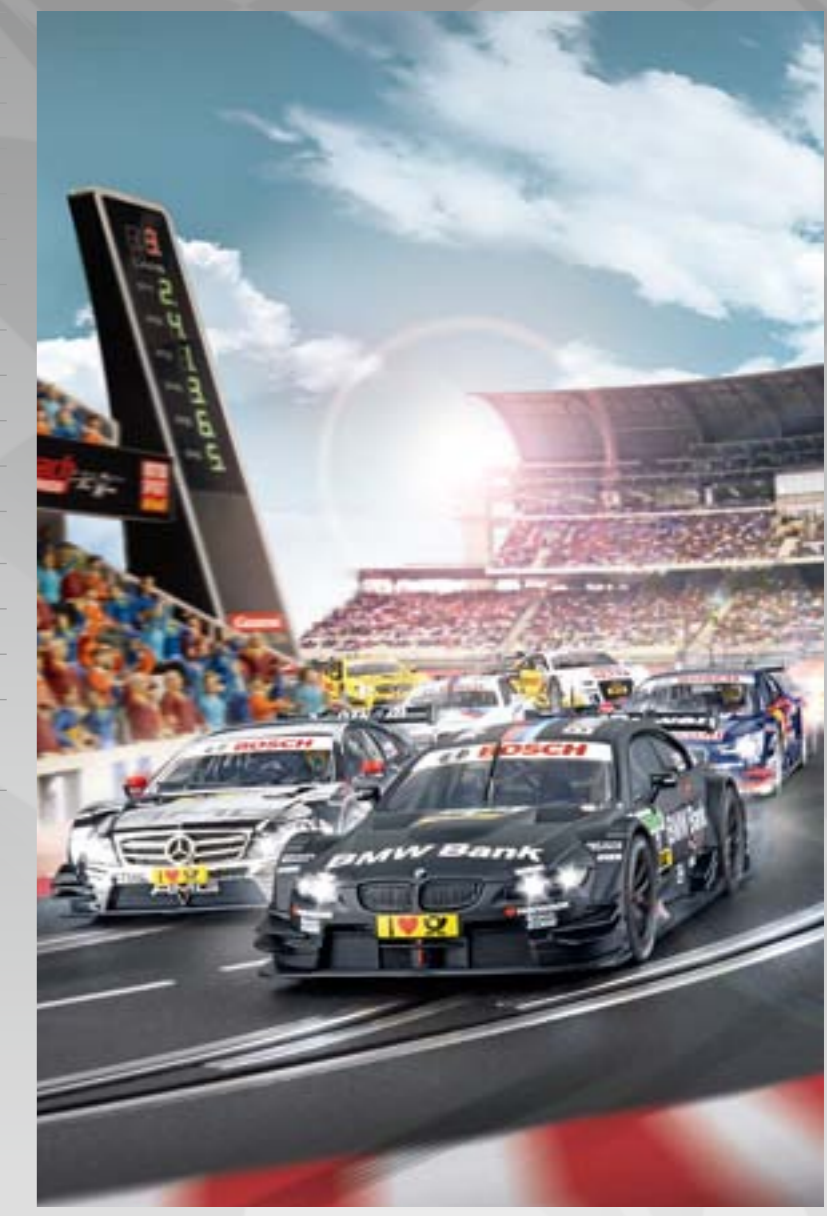

Lizenzen siehe Seite 140

23612

358 x 189 cm 8,0 m

26955

**Ausbauset**  
2 Standardgeraden,  
4 Kurven 1/30°,  
Bahnstückverriegelungen

1,4 m

23612 + 26955

410 x 190 cm 9,4 m

25206

217 x 139 cm 5,3 m

26953

**Ausbauset**  
2 Standardgeraden,  
2 Spurwechselstücke,  
4 Kurven 1/60°,  
Bahnstückverriegelungen

2,8 m

25206 + 26953

305 x 235 cm 8,1 m

30166

321 x 139 cm 8,0 m

30367

**Ausbauset**  
4 Standardgeraden,  
1 Weiche (links), 1 Doppelweiche,  
1 Spurwechselkurve  
(rechts, außen nach innen),  
Bahnstückverriegelungen

3,4 m

30166 + 30367

450 x 190 cm 10,7 m

25203

217 x 139 cm 4,5 m

26956

**Ausbauset**  
4 Standardgeraden,  
2 Spurwechselstücke,  
1 Engstelle, 4 Kurven 2/30°,  
Bahnstückverriegelungen

3,8 m

25203 + 26956

350 x 190 cm 8,7 m

## DIGITAL ZUBEHÖR

30349



### Carrera DIGITAL 124/132 PC UNIT

**Software für Rennkoordination**  
 Spezielles PC Verbindungskabel, CD mit Software  
 – Software für Rennkoordination  
 – Für bis zu 8 Fahrzeuge mit Fahrer- und Fahrzeugdatenbank  
 – Nur in Verbindung mit dem Carrera Rundenzähler 30342 oder der Control Unit 30352 (ab X-Lap Version 1.20) und einem PC/Notebook möglich



### Kabelloser Rennspass mit 2.4 GHz Funktechnologie für Carrera DIGITAL 132/124

Mit dem kabellosen 2.4 GHz WIRELESS+ Handregler erlebt man ein völlig neues Gefühl von absoluter Freiheit an der Rennstrecke. WIRELESS+ funktioniert auf Basis der 2.4 GHz-Funktechnologie. Bis zu einer Reichweite von 15 Metern garantiert Frequenzhopping einen störungsfreien, frequenzunabhängigen Betrieb. Ein leistungsstarker Lithium-Polymer-Akku sichert mindestens acht Stunden Spielzeit im Dauerbetrieb – bei vollgeladenem Akku sogar 120 Tage im Standby-Modus. Mit dem kabellosen 2.4 GHz WIRELESS+ Handregler hält man reinen und total ungestörten Rennspaß in seinen Händen.

10111



**2.4 GHz WIRELESS+ Ersatzhandregler**  
 1x 2.4 GHz WIRELESS+ Ersatzhandregler,  
 1x Austauschkopf, Bedienungsanleitung,  
 Lithium Polymer Akku

**Als Ersatzteil erhältlich:**  
 10112 **2.4 GHz WIRELESS+ Empfänger**  
 10113 **2.4 GHz WIRELESS+ Doppelladestation**  
 10114 **2.4 GHz WIRELESS+ Einzelladestation**

1 10109



### 2.4 GHz WIRELESS+ SET DUO für Carrera DIGITAL 132/124

2 WIRELESS+ Handregler, 1 WIRELESS+ Empfänger, 1 WIRELESS+ Doppelladestation, 1 Adapter Unit, 1 Randstreifenausgleichstück, 1 Endstück für Kurvenaußenrand (links und rechts), Lithium Polymer Akku, Bedienungsanleitung

2 10110



### 2.4 GHz WIRELESS+ SET SINGLE für Carrera DIGITAL 132/124

1 WIRELESS+ Handregler, 1 WIRELESS+ Empfänger, 1 WIRELESS+ Einzelladestation, 1 Adapter Unit, 1 Randstreifenausgleichstück, 1 Endstück für Kurvenaußenrand (links und rechts), Lithium Polymer Akku, Bedienungsanleitung

Erlebe das Carrera Rennbahn-Feeling mit unserem top-aktuellen Carrera DIGITAL-Zubehör! Wahren Fahrspaß bietet der Lap Counter mit Anzeige von Position, schnellsten Rundenzeiten und der exakten Gesamtzeit mit Zeitdifferenz! Starte dein persönliches Training mit dem speziellen Trainings- und Rennmodus und lass' die Konkurrenz hinter dir! Das Driver Display in Verbindung mit der Pit Lane zeigt jedem Fahrer seinen eigenen Tankinhalt, die Anzahl der Boxenstops (max. 10) sowie die aktuelle Rennposition an. Mit dem Startlight wird erst das Adrenalin gepusht und dann geht's mit Vollgas los. Mit dem Position Tower hat man die aktuelle Rennposition immer unter Kontrolle.

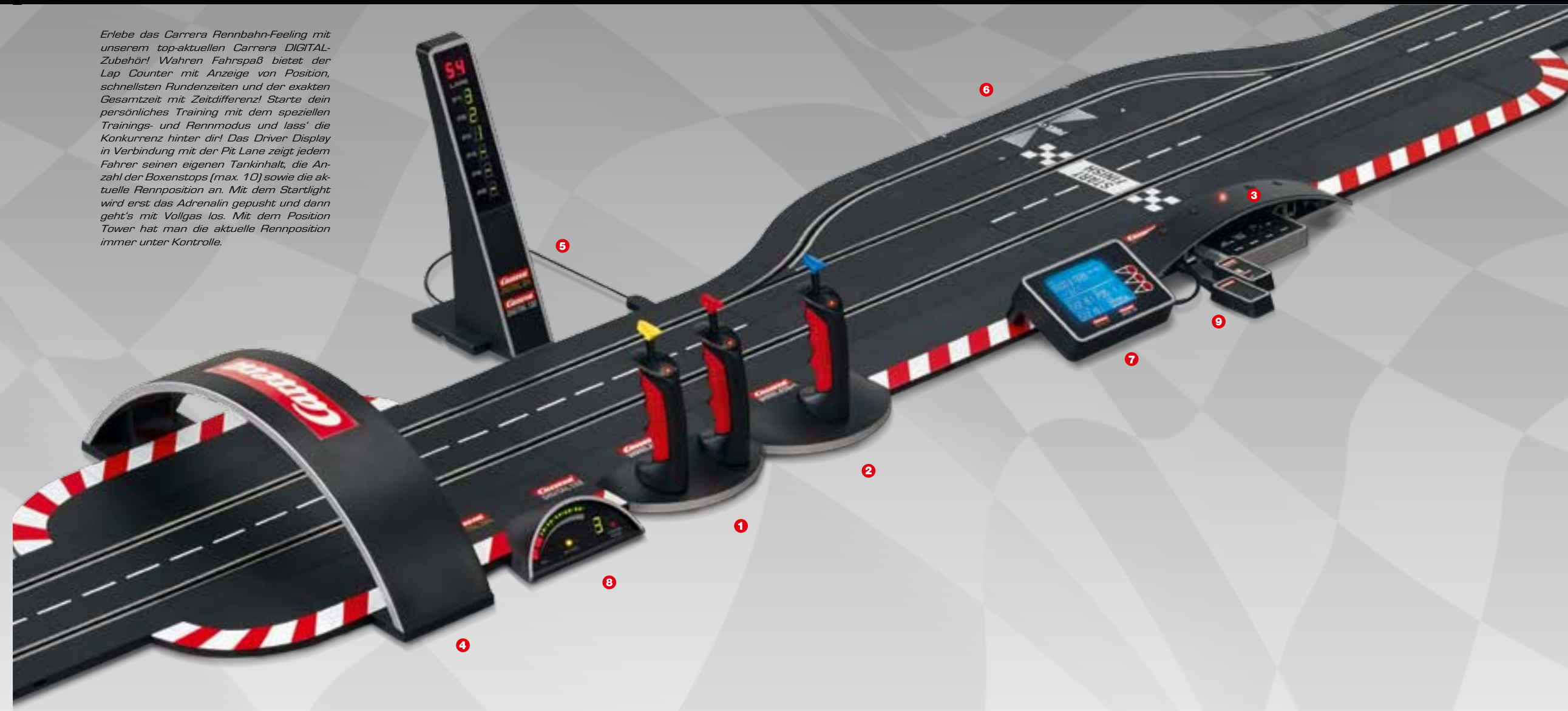

3 30352



### Carrera DIGITAL 124/132 Control Unit

inkl. 2 Endstücke  
 Die Control Unit bildet die Basis für digitales Rennsport-Vergnügen. Programmiermöglichkeit für: maximale Geschwindigkeit, Bremswirkung und Tankinhalt · Pit Stop Funktionen · Pace Car Funktion

4 30354



### Carrera DIGITAL 124/132 Startlight

inkl. Adapter Unit und je 2 Endstücke links/rechts  
 Die Aufwärmrunde ist gefahren, die Autos stehen in Position und die Spannung erreicht ihren Höhepunkt. Der Countdown zum Start beginnt – und zwar wie auf einer echten Rennstrecke. LED Anzeige der Startsequenz und der Feinstarts (nur in Verbindung mit Control Unit 30352)

5 30357



### Carrera DIGITAL 124/132 Position Tower

inkl. Adapter Unit  
 Ein Blick genügt und jeder Fahrer sieht seine aktuelle Position im Rennen. Darauf kann er seine weitere Taktik entscheiden, um schlussendlich seine Position zu behaupten.  
 - LED Anzeige der aktuellen Rennposition  
 - Anzeige der gefahrenen Runden des jeweils führenden Fahrzeugs

6 30356



### Carrera DIGITAL 124/132 Pit Lane

Die Pit Lane steht für eine perfekte Boxenstoppsimulation. Denn wie in jedem richtigen Rennen, ist die Boxenstopptaktik inklusive Auffanken ein wesentlicher Erfolgsfaktor. Boxengasse mit Sensor zum Auffanken der Fahrzeuge und Zählung der Boxenstops

7 30355



### Carrera DIGITAL 124/132 Lap Counter

Ob Fahrzeugposition, schnellste Rundenzeiten oder exakte Gesamtzeit inklusive Zeitdifferenz – der Lap Counter sorgt für klare Verhältnisse auf der Rennstrecke. (Nur in Verbindung mit Control Unit 30352!)

8 30353

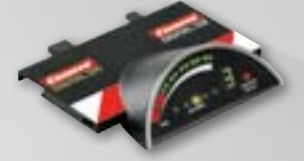

### Carrera DIGITAL 124/132 Driver Display

inkl. Adapter Unit und 2 Endstücke  
 Das Driver Display zeigt jedem Fahrer seinen eigenen Tankinhalt, die Anzahl der Pit Stops (max. 10) sowie die aktuelle Rennposition an - hier ist taktisches Geschick gefragt. (nur in Verbindung mit Control Unit 30352 sowie Pit Lane 30356)

9 30369



### Bluetooth

### Carrera AppConnect

Bluetooth-Adapter für den Einsatz der Carrera App. Verbindungsherstellung zwischen dem Smartphone/Tablet PC und der Carrera Control Unit 30352 über Bluetooth.

30368

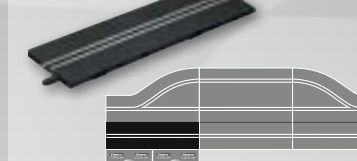

### Carrera DIGITAL 124/132 Einspur Adapter Unit

34,5 cm Anschlusschienenstück einspurig, für Driver Display 30353, Startlight 30345, Position Tower 30357 und 2.4 GHz WIRELESS+ Ladeschalen. Bei Einbau in Kombination mit der Pit Lane 30356

30358

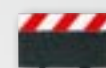

### Carrera DIGITAL 124/132 Randstreifenanschlussstück

17,25 cm · inkl. Randstreifenausgleichstück 30359, Anschlussmöglichkeit für Position Tower 30357

30359



### Carrera DIGITAL 124/132 Randstreifenausgleichstück

17,25 cm

30360



### Carrera DIGITAL 124/132 Adapter Unit

Anschlusschienenstück (34,5 cm) für Driver Display 30353, Startlight 30354 und Position Tower 30357

30361

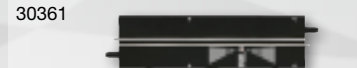

### Carrera DIGITAL 124/132 Pit Stop Adapter Unit

(34,5 cm) Nur in Verbindung mit Control Unit 30352 · Zur Nachrüstung der Pit Stop Lane 30346 bei Einsatz des Driver Displays 30353

DIGITAL 124 · DIGITAL 132 · DIGITAL 124 · DIGITAL 132 · DIGITAL 124 · DIGITAL 132 · DIGITAL 124 · DIGITAL 132 · DIGITAL 124 · DIGITAL 132 · DIGITAL 124 · DIGITAL 132 · DIGITAL 124 · DIGITAL 132 · DIGITAL 124 · DIGITAL 132 · DIGITAL 124 · DIGITAL 132 · DIGITAL 124 · DIGITAL 132



Lizenzen siehe Seite 140

71590



**Evolution/GO!!! Elektronischer Rundenzähler**

- Zeitmessung in 1/100 Sekunden
- Stufenlos breitenverstellbar
- Für 2-spurigen Spielbetrieb
- Fahrzeugerkennung über Infrarot-Lichtschranken
- Zeitrennen von 1 Sekunde bis 99 Minuten
- Rundenrennen von 1 bis 999 Runden
- Akustisch unterstützte Startampel
- Fehlfunktion
- Batteriebetrieben,
- Batterien nicht enthalten (4 x AA/R6)

20583



**Evolution Anschlussstück für mehrspurigen Ausbau**  
1 Anschlussstück (2 x 34,5 cm) für 4-spurigen Ausbau

20515



**Evolution Anschlussstück inkl. Standardgerade**  
1 Anschlussstück (34,5 cm)  
1 Standardgerade (34,5 cm)



**Kabelloser Rennspass mit 2.4 GHz Funktechnologie für Carrera EVOLUTION**  
Mit dem kabellosen 2.4 GHz WIRELESS+ Handregler erlebt man ein völlig neues Gefühl von absoluter Freiheit an der Rennstrecke. WIRELESS+ funktioniert auf Basis der 2.4 GHz-Funktechnologie. Bis zu einer Reichweite von 15 Metern garantiert Frequenzhopping einen störungsfreien, frequenzunabhängigen Betrieb. Ein leistungsstarker Lithium-Polymer-Akku sichert mindestens acht Stunden Spielzeit im Dauerbetrieb – bei vollgeladenem Akku sogar 120 Tage im Standby-Modus. Mit dem kabellosen 2.4 GHz WIRELESS+ Handregler hält man reinen und total ungestörten Rennspaß in seinen Händen.

10115



**2.4 GHz WIRELESS+ Set für Carrera EVOLUTION** · 2 WIRELESS+ Handregler Evolution, 1 WIRELESS+ Zwischenschiene inkl. Ladeschalen, 1 Endstück für Kurvenaußenrand (links und rechts), 1 Lithium Polymer Akku, Bedienungsanleitung

10119

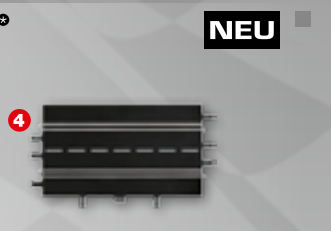

**Evolution 2.4 GHz WIRELESS+ Verbindungsschiene für mehrspurigen Ausbau** für den Ausbau auf 6 oder 8 Spuren.

10118

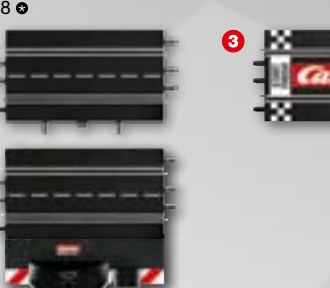



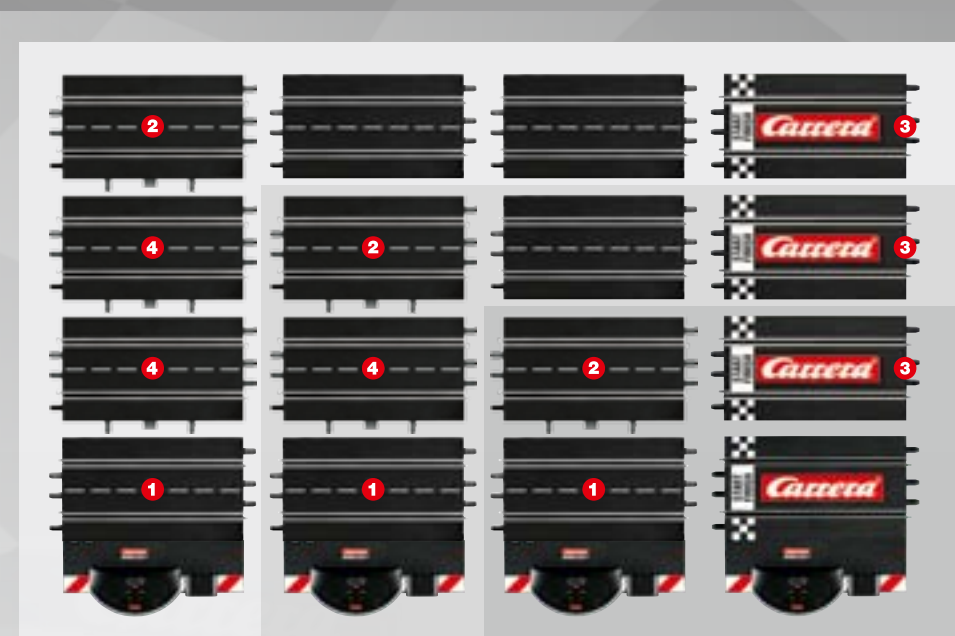









**Evolution 2.4 GHz WIRELESS+ Set für mehrspurigen Ausbau**  
1 WIRELESS+ Anschlusschiene für mehrspurigen Ausbau, 1 Standardgerade mit Start/Ziellinie, 1 Endschiene, 2 WIRELESS+ Handregler



Lizenzen siehe Seite 140

● Technische Änderungen vorbehalten

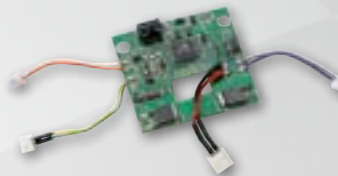
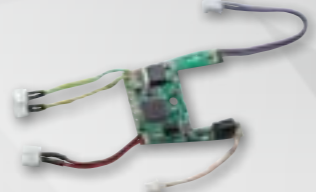
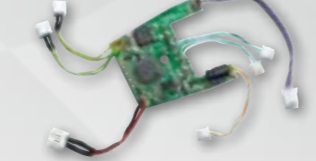
DIGITAL 124 · DIGITAL 132 · Evolution · DIGITAL 124 · DIGITAL 132 · Evolution · DIGITAL 124 · DIGITAL 132 · Evolution · DIGITAL 124 · DIGITAL 132 · Evolution · DIGITAL 124 · DIGITAL 132 · Evolution · DIGITAL 124 · DIGITAL 132 · Evolution · DIGITAL 124 · DIGITAL 132 · Evolution · DIGITAL 124 · DIGITAL 132 · Evolution · DIGITAL 124 · DIGITAL 132 · Evolution

<p>30340</p>  <p><b>Carrera DIGITAL 124/132 Digitaler Handregler</b> mit Spiralkabel</p>	<p>20709</p>  <p><b>Evolution Mechanischer Ersatzhandregler</b> mit Spiralkabel</p>	<p>30348</p>  <p><b>Carrera DIGITAL 132 Handreglererweiterungsset</b></p>	<p>20584 · (5 m) 20585 · (10 m)</p>  <p><b>Zusatzspeisung</b></p>	<p>85219</p>  <p><b>Leitplankenhalterungen</b> 16 x, <b>Endstücke</b> 4 x, <b>Verbindungsstücke</b> 2 x</p>	
<p>20758 ● (EU) · 20759 ● (CH) Symbolabbildung</p>  <p><b>Carrera DIGITAL 124 Transformator</b> 18 V === 54 VA</p>	<p>30326 ● (EU) Symbolabbildung</p>  <p><b>Carrera DIGITAL 132 Transformator</b> 14,8 V === 51,8 VA</p>	<p>26710 ● (EU) · 26711 ● (CH) Symbolabbildung</p>  <p><b>Evolution Transformator</b> 14,8 V === 2 x 14,8 VA</p>	<p>Symbolabbildung</p>  <p>20365 <b>Doppelschleifer</b> 10 x</p> <p>20366 <b>Leitkiele</b> 2 x, <b>Doppelschleifer</b> 8 x</p>	<p>85220</p>  <p><b>Leitplanke</b> 3 m, <b>Halterungen</b> 24 x, <b>Endstücke</b> 12 x, <b>Verbindungsstücke</b> 6 x</p>	
<p>20524</p>  <p><b>Adapter</b> für Exklusiv Transformator auf Carrera DIGITAL 124</p>	<p>20762 · 20763 Symbolabbildung</p>  <p><b>Digitaldecoder</b></p>	<p>26732 · 26740 Symbolabbildung</p>  <p><b>Digitaldecoder</b></p>	<p>26743 Symbolabbildung</p>  <p><b>Digitaldecoder mit Blinklichtfunktion</b> Digitaldecoder zum Digitalisieren von Fahrzeugen mit Blinklichtfunktion. Bitte beachten, dass dieser Digitaldecoder nur für Fahrzeuge geeignet ist, die eine Blinklichtfunktion haben.</p>	<p>85245 Symbolabbildungen</p>  <p><b>Fahrbahnverriegelung</b> 20 x</p> <p>● Technische Änderungen vorbehalten.</p>	

- Gebäude**
- Moderne Dekorationsmöglichkeit für die Rennbahnstrecke
  - Die Gebäude sind als modulares System konzipiert, bieten zahlreiche Kombinations- und Aufbaumöglichkeiten und sind beliebig erweiterbar
  - Leicht zusammenbaubare Plastikbausätze mit beiliegenden Stickerbögen für Gebäudedekoration
  - Das Gebäudesystem besteht aus Rennbogen, Kontrollturm, Tribünen, Presseturm, Boxengasse und aufsetzbarer VIP-Lounge
- Figuren**
- Ausarbeitung der colorierten Figuren extrem detailgetreu
  - Verschieden positionierbare bzw. drehbare Körperteile

21100 + 21101



21100



**Tribüne**  
Unterteil mit Treppe und Dach, 34 x 24 x 20 cm

21101



**Tribüne, Erweiterungsset**  
Unterteil mit separater Treppe, 34 x 12 x 21 cm

21102



**Presseturm**  
3 Stockwerke, inkl. Doppelgarage, 29 x 35 x 23 cm

21106



**Figurensatz, klein**  
5 Figuren: 3 sitzend, 2 stehend

21107



**Figurensatz, groß**  
15 Figuren: 12 sitzend, 3 stehend

21108



**Figurensatz Tribüne**  
20 Figuren sitzend

21115



**Streckenposten**  
5 Figuren

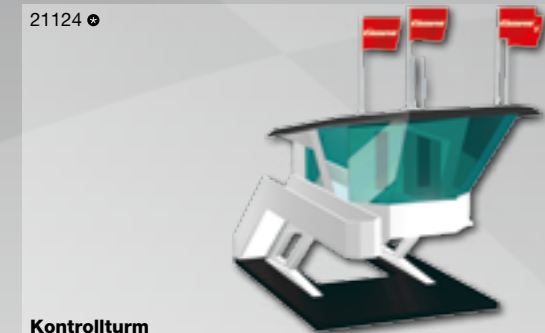

**Kontrollturm**  
Kombinierbar mit Position Tower (30357) und Boxengasse (21104). Balkon wechselseitig montierbar. 44,2 x 32,6 x 22 x cm

**NEU**

21103



**Presseturm, Erweiterungsset**  
1 Stockwerk inkl. Balkon, 33 x 9 x 23 cm

21104



**Boxengasse**  
1 Doppelgarage inkl. Brüstung, 20,5 x 11 x 22 cm

21105



**VIP-Etage**  
1 Aufsatz VIP-Etage, 20,5 x 11 x 22 cm

21109



**Figurensatz, Mechaniker**  
5 Figuren (Ferrari)

21110



**Figurensatz, Mechaniker**  
5 Figuren (Sauber Petronas)

21111



**Figurensatz, Mechaniker**  
5 Figuren (blau/weiß)

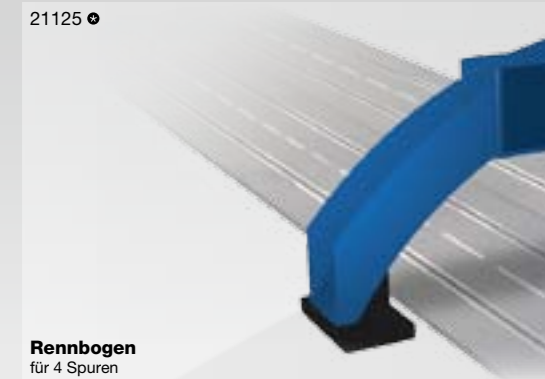

**Rennbogen**  
für 4 Spuren

**NEU**

21119



**Fußgängerbrücke**  
für 2 Spuren, 47 x 17,5 x 10 cm

21120



**Fußgängerbrücke, Erweiterungsset**  
für 4-8 Spuren, 60 x 4 x 6 cm

21123



**Grid Ladies**  
WORK IN PROGRESS

**NEU**

21114



**Pit Babes**  
3 Stehende, 2 Sitzende

21121



**Siegerpodest mit Figuren**  
1 Siegerpodest, 3 Sieger, 1 Offizieller

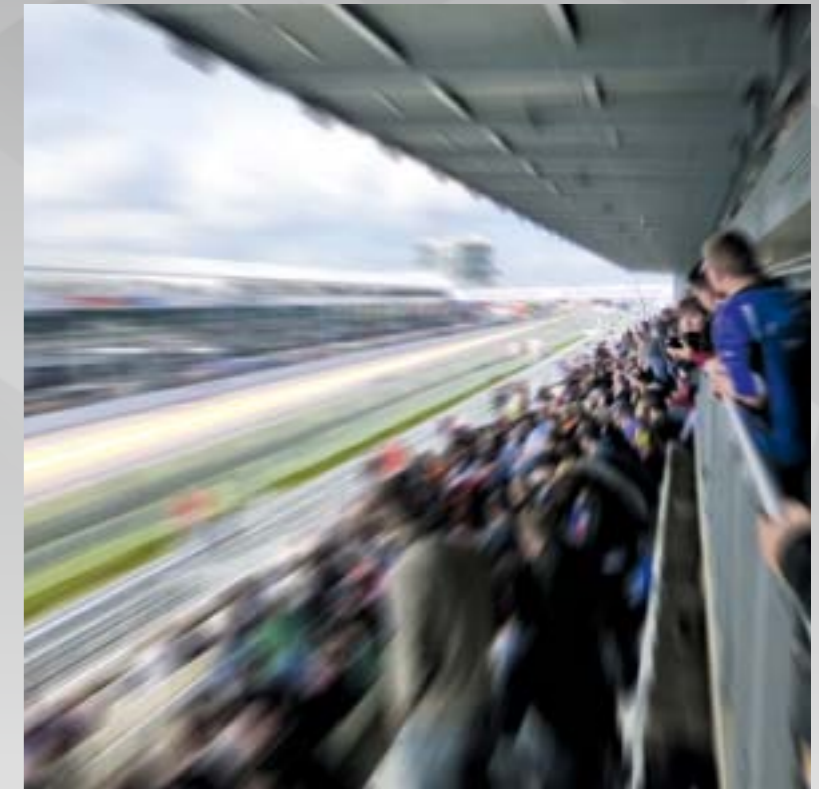

Ⓢ Änderungen vorbehalten.

DIGITAL 143 · DIGITAL 143 · DIGITAL 143 · DIGITAL 143 · DIGITAL 143 · DIGITAL 143 · DIGITAL 143 · DIGITAL 143 · DIGITAL 143 · DIGITAL 143 · DIGITAL 143 · DIGITAL 143 · GO!!! · DIGITAL 143 · GO!!! · DIGITAL 143 · GO!!! · DIGITAL 143 · GO!!! · DIGITAL 143 · GO!!! · DIGITAL 143 · GO!!! · DIGITAL 143 · GO!!!



**Kabelloser Rennspass mit 2.4 GHz Funktechnologie**  
Mit dem kabellosen 2.4 GHz WIRELESS+ Handregler erlebt man ein völlig neues Gefühl von absoluter Freiheit an der Rennstrecke. WIRELESS+ funktioniert auf Basis der 2.4 GHz-Funktechnologie. Bis zu einer Reichweite von 15 Metern garantiert Frequenzhopping einen störungsfreien, frequenzunabhängigen Betrieb. Ein leistungsstarker Lithium-Polymer-Akku sichert mindestens acht Stunden Spielzeit im Dauerbetrieb – bei vollgeladenem Akku sogar 120 Tage im Standby-Modus. Mit dem kabellosen 2.4 GHz WIRELESS+ Handregler hält man reinen und total ungestörten Rennspaß in seinen Händen.



**2.4 GHz WIRELESS+ Anschlusschiene inkl. 2 Handreglern**  
2x 2.4 GHz WIRELESS+ Handregler inkl. Ladeschale und Anschlusschiene



**2.4 GHz WIRELESS+ Handregler**  
nur in Verbindung mit 42013 oder einem Carrera DIGITAL 143 Set mit 2.4 GHz WIRELESS+

42013 Symbolabbildung **NEU**



**Carrera DIGITAL 143 Rundenzähler**  
– Individuelle Rundeneinstellung für jedes Fahrzeug  
– Startampelfunktion  
– Anzeige neuer schnellster Rennrunde im Rennen und noch zu fahrender Runden für jedes Fahrzeug  
– Nach Beendigung des Rennens wird für jedes Fahrzeug die erzielte Position, die Zeit der schnellsten Rennrunde und die Zeit der letzten Rennrunde angezeigt.

42008



**Carrera DIGITAL 143 Weiche links**

42003



**Carrera DIGITAL 143 Black Box**  
Die Black Box steuert und kontrolliert alle Rennvorgänge! In der Black Box werden alle Informationen verarbeitet und die Handregler sowie der Transformator angeschlossen.

42001

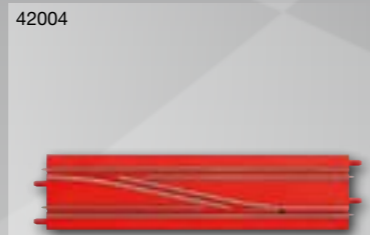

**Carrera DIGITAL 143 Weiche rechts**

42004



**Carrera DIGITAL 143 Handregler**  
Digitaler Ersatzhandregler mit Spiralkabel

42002



**Carrera DIGITAL 143 Doppelweiche**

42010



**Carrera DIGITAL 143 Transformator**  
14,8 V --- 10,36 VA

42005 (EU)



**Ausbauset 1**  
2x Kurven 1/90°, 2x Spurwechsel, 2x Geraden 342 mm

61600



**Ausbauset 2**  
4x Geraden 342 mm, 2x Geraden 114 mm, 2x Fly Over inkl. Stützen, 1x Engstelle, 2x Spurwechsel

61601



**Einspurkurven / Einspurgeraden Ausbauset**  
8x Einspurige Kurven, 4x Einspurige Geraden 342 mm

61657



**Ausbauset 3**  
8x Geraden 342 mm, 4x Kurven 1/45°, 4x Steilkurven 1/45° inkl. Stützen

61614



**Rally Ausbauset**  
2x Rally Kurven 1/90°, 2x Rally Engstellen, 2x Übergangsgeralden 342 mm

61643

Änderungen vorbehalten.





61656

**Gerade 171 mm**  
4 x

61658

**Geraden 100 mm / 114 mm**  
3 x Geraden 100 mm, 3x Geraden 114 mm

61602

**Gerade 342 mm**  
2 x

61609

**Spurwechselstück**  
2 x

61610

**Engstelle**  
2 x



61661

**Wippe**  
Um die Wippe zu meistern, ist Gefühl und Können gefragt. Aber wer es beherrscht, dem ist ein einzigartiger Fahrspaß sicher.

61659

**Schikane**  
In dieser Schikane könnte es eng werden. Aber jeder Fahrer entscheidet selbst, ob er ohne Rücksicht auf Verluste durchrast oder eher mit Köpfchen und Übersicht sein Glück versucht.

61647

**Einspurkreis**

61648

**Kamelbuckel · Brücke**  
Fahrerisches Können und Erfahrung ist von Vorteil, denn sonst zeigen die harmlos wirkenden Kamelbuckel ihre ganze Wucht – und werfen die Fahrzeuge aus der Bahn.

61616

**Kreuzung**

61618

**Mechanische Weiche**  
links und rechts

61655

**Spurwechselkurve K1/90**  
2 x

61603

**Kurve 1/90°**  
2 x

61644

**Eis Kurve 1/90°**  
2 x

**Licht und Sound Looping Set**  
8 Loopingteile, 3 Geraden 114 mm  
Das Licht und Sound Looping Set ist ein Garant für effektiv aufgeladene Rennaction. Action pur, die sich sehen und hören lassen kann.

61651

**Fangzaun**

61642

**3D Support**

61641

**Sprungschanze**  
Wer sagt, dass Fahrzeuge nicht fliegen können, der hat noch nie etwas von dieser Sprungschanze gehört. Denn hier donnern nur die mutigsten, waghalsigsten Piloten furchtlos darüber.

61611

**Kurve 1/45°**  
4 x

61617

**Kurve 2/45°**  
4 x

61646

**Steilkurve 2/45°**  
4 x · inkl. Stützen

61645

**Kurve 3/45°**  
4 x

61612

**Steilkurve 1/45°**  
4 x · inkl. Stützen

61613

**Looping Set**  
8 x Loopingteile mit Stützen

61650

**Flaggen**  
10 x

61510

**Doppelschleifer**

61604

**Brückenset**  
4 Brückenteile mit Querstreben  
Jede Brücke stellt auch eine gewisse Herausforderung an Fahrer und Fahrzeug, denn zu schnell rauf, kann noch schneller runter bedeuten – aber halt von der Bahn.



Erlebe die Online-Welt von Carrera!

### DIE WELT VON CARRERA IMMER UND ÜBERALL ERLEBEN!



- Carrera SORTIMENT
- Carrera WELT
- Carrera LIVE & RACING
- Carrera CLUB
- Carrera HÄNDLERSUCHE
- Carrera ONLINE SHOP

**+** ERLEBE CARRERA-TOYS.COM

Erlebe die Marke Carrera in unserer großen Online-Welt und stöbere durch unser gesamtes Angebot. Klick dich rein und erhalte mehr Infos zu unserem Sortiment, verpasse kein Event dank des Carrera Eventkalenders und entdecke noch mehr rund um die Marke Carrera auf unserer Facebook Fanpage!

**+** ENTDECKE CARRERA-SERVICE.COM

Kundenservice wird bei uns GROSS geschrieben und daher steht ab sofort jederzeit unterstützend und blitzschnell unser Carrera Service Portal zur Verfügung! Zielgerichtete Suchfunktionen inkl. Themenboxen ermöglichen schnelle Hilfe! Im Bereich „Good 2 Know“ lassen sich auf einen Blick alle wichtigen Antworten auf aktuelle Fragen und Themen finden. Die perfekte Erweiterung der Carrera Welt: carrera-service.com

**+** ERFAHRE MEHR AUF CARRERA-TV.COM

Das Carrera TV berichtet regelmäßig über spannende und wissenswerte Hintergründe und News rund um Carrera. Interviews mit Motorsport-Profis gehören dabei ebenso zum Programm, wie Einblicke in die spannende Welt der Marke Carrera. Natürlich stehen auch die Carrera-Piloten auf der ganzen Welt im Mittelpunkt und erhalten wertvolle Tipps und Tricks, aber auch tolle Berichte zu all unseren Carrera Events!



- SORTIMENT >
- HÄNDLERSUCHE >
- BETRIEBSANLEITUNGEN >
- AKTUELLE THEMEN >
- NEWSLETTER >
- ERSATZTEILE & ZUBEHÖR >
- EVENTKALENDER >
- GEWINNSPIELE >
- AUSBAU >



Werde Teil der Carrera Community und erfahre mehr!

- COMMUNITY
- MEIN KONTO
- NEWS
- TESTBERICHTE
- SPECIALS
- ONLINE SHOP
- FAHRZEUGDATENBANK
- SUCHE

**+** CARRERA CLUB ONLINE SHOP



Eigene Sondermodelle & exklusive Angebote, versandkostenfrei bestellen, -10% auf alle Ersatzteile, Treue-Bonuspunktesystem, uvm.!



**+** CLUBTREFFEN & VIP EVENTS

Lerne Gleichgesinnte kennen, fahre mit den Carrerarastis des Clubs bei tollen Rennen um die ersten Plätze und erlebe Motorsport für zuhause

**+** CARRERA COMMUNITY

Forum, Blogs, ... tausche dich aus und erfahre mehr! Erhalte heiße Vorabinformationen rund um die Carrera Fahrzeugneuheiten, Verfügbarkeiten und Limited Editions! Wirf als Erster einen Blick auf die neuesten Carrera Fahrzeuge und erhalte exklusive Testberichte unserer Carrera Club CoModeratoren.

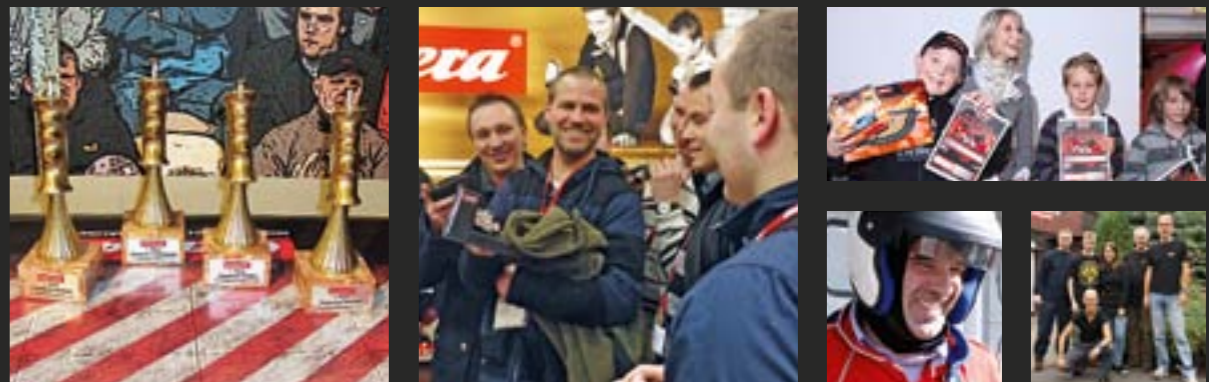

### WERDE TEIL DER EINZIGARTIGEN CARRERA CLUB COMMUNITY!

Melde Dich jetzt unter [carreraclub.com](http://carreraclub.com) an und hol' Dir Deine exklusive Member-Card und viele Vorteile! Eine einzigartige Carrera Community wartet auf Dich!



Challenge Tour · Challenge Tour



## ZEIG' DEIN KÖNNEN AUF DEM GRÖSSTEN CARRERA EVENT!

### Rennspektakel in Deutschland und Österreich: Die Carrera Challenge Tour 2013

Das Warten hatte ein Ende und während die 64. Internationale Automobil-Ausstellung IAA in Frankfurt ihre Pforten öffnete, fiel auch gleichzeitig der Startschuss zum Slot Racing-Event 2013 - die Carrera Challenge Tour.

Pünktlich zum 50-jährigen Jubiläum der Marke Carrera kämpften die Fahrer in Deutschland und Österreich im Rahmen der insgesamt 9 Carrera Challenge Tour- und 4 Slot Race Club-Stationen um den Einzug ins großartige Carrera Challenge Tour Finale 2013. Dank der offiziellen DTM Lizenz konnten alle Kontrahenten zwischen dem Audi A5 DTM, dem AMG Mercedes C-Coupé DTM oder dem BMW M3 DTM wählen und mit ihrem persönlichen Favoriten ins Rennen starten und Vollgas geben.

Harte Duelle, spektakuläre Drifts und waghalsige Überholmanöver verlangten den Carrera Profis alles ab. Fahrkönnen und Konzentration war angesagt, damit man sich für das Finale am 30. November 2013 auf der Essen Motorshow qualifizieren konnte.



## SPEKTAKULÄRES FINALE DER CARRERA CHALLENGE TOUR

### Mattias Ekström gratuliert den Carrera Champions

Vor der Kulisse der Motorshow in Essen lieferten sich am Samstag, den 30. November die Finalisten der Carrera Challenge Tour 2013 hochspannende Rennen und verwandelten die Halle 3 in einen Renn-Parcours der Extraklasse. In einem spektakulären Entscheidungsrennen der deutschen Carrera-Piloten setzte sich Dominik Mühlberg gegen die hochkarätige Konkurrenz durch und konnte in den 15 Runden auf der Finalbahn am Ende mit zwei Sekunden Vorsprung den Sieg einfahren. Auf der über 35 Meter langen DIGITAL 132-Bahn bewies Erich Öhler aus Österreich eindrucksvoll, was am Handregler möglich ist. Die zwei überlegenen Piloten sicherten sich den Gesamtsieg in der Altersklasse ab 18 Jahren und qualifizierten sich darüber hinaus für das „Carrera Challenge Tour World Final“, welches voraussichtlich im Frühjahr 2015 ausgetragen wird.

In der Altersgruppe der 13- bis 17-Jährigen fuhren die Carreraristi nicht minder schnell über die Schienen. Am Ende reichte es für Jonas Dreyer aus Deutschland und Benjamin Müller aus Österreich für den ersten Platz. Die Jüngsten bewiesen, ebenso stahlharte Nerven und einen ruhigen Daumen und so standen in der Altersklasse von 7 - 12 Jahren am Ende Leon Woiße (Deutschland) und Tim Trawnitschek (Österreich) auf dem obersten Platz des Siegerpodests.

Absolutes Highlight des Carrera Challenge Tour Finales war der Besuch des zweifachen DTM-Champions Mattias Ekström. Der 35-jährige Schwede gratulierte den frischgebackenen Carrera Champions zum Sieg und überreichte bei der großen Siegerehrung die Pokale. Insgesamt zog es im Jubiläumsjahr von Carrera tausende Fans zu den einzelnen Stationen in ganz Deutschland und Österreich. Die unglaubliche Zahl von über 8000 aktiven Fahrern, die an der diesjährigen Challenge Tour teilnahmen und sich rasante Duelle auf der Bahn lieferten, lässt auch eingefleischte Fans staunen.

**Weitere Bilder und Informationen zur Carrera Challenge Tour 2013 erhalten Sie unter: [carrera-toys.com](http://carrera-toys.com)**



Challenge Tour · Gaisbergrennen · Spielmesse · AutoEmotion · fahr(T)raum · Porsche 911 50 Jahre Feier · Challenge Tour · Gaisbergrennen · Spielmesse · AutoEmotion · fahr(T)raum · Porsche 911 50 Jahre Feier · Challenge Tour · Gaisbergrennen · Spielmesse · AutoEmotion · fahr(T)raum · Porsche 911 50 Jahre Feier · Challenge Tour · Gaisbergrennen



Spielwarenmesse Nürnberg 2013



Walter Röhrl, Feier 50 Jahre Porsche 911



Carrera bei der 50 Jahre Porsche 911 Feier



Carrera Challenge Tour Oberhausen



Carrera Challenge Tour Bremen



Carrera Challenge Tour IAA 2013 - Bruno Spengler



Spielwarenmesse Nürnberg 2013



Spielwarenmesse Nürnberg 2013



Spielwarenmesse Nürnberg 2013



Gaisbergrennen 2013



AutoEmotion Red Bull Ring - Graz 2013

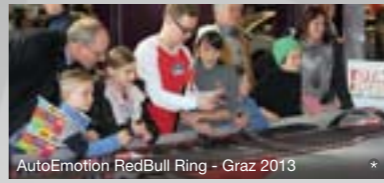

AutoEmotion Red Bull Ring - Graz 2013



Carrera Challenge Tour Bremen



YELLO auf der Spielwarenmesse Nürnberg 2013



Spielmesse Salzburg



Eröffnung fahr(T)raum Mattsee 2013



Carrera Challenge Tour IAA 2013 - Bruno Spengler

© nulleinsfoto - Christian Horn · © Porsche Austria GmbH & Co OG · © Christoph Mastnak · © Konrad Lagler · © Projekt Spielberg · © Eventpiloten

POS · Markenauftritt · Schaubahnen · LCD Screen · Kataloge · Werbemittel · POS · Markenauftritt · Schaubahnen · LCD Screen · Kataloge · Werbemittel · POS · Markenauftritt · Schaubahnen · LCD Screen · Kataloge · Werbemittel · POS · Markenauftritt · Schaubahnen · LCD Screen · Kataloge · Werbemittel · POS · Markenauftritt · Schaubahnen

**POS-Markenauftritt –  
Gestalte die Carrera Markenwelt**

Unser Carrera POS-Markenauftritt ermöglicht Ihnen einen einheitlichen, markengerechten Auftritt und steigert somit die Wertigkeit Ihrer Verkaufs- und Präsentationsfläche.  
Wir bieten Ihnen mit unseren POS-Artikeln die entsprechenden Mittel, um eine perfekte Markenwelt zu erschaffen!



**Gestalten Sie Ihren eigenen Carrera Race Track!**

Sie können Ihre Schaubahn beliebig mit Tribünen, Gebäuden und Figuren dekorieren. Um mehr über die Carrera Schaubahn und Dekorationsmöglichkeiten zu erfahren, besuchen Sie unsere Homepage [carrera-toys.com/partnerservice](http://carrera-toys.com/partnerservice) oder siehe Seite 124/125 im Katalog. Bestellung nur für oder über den Handel möglich. Lieferzeit beträgt ca. 3 Wochen.



**Carrera DIGITAL 132 Schaubahn**  
Aufbaumaße: 4,0 x 1,4 m · Holzplatte: dreiteilig, Schienematerial vormontiert  
Zweispurig inkl. Control Unit, 2 Driver Displays, Startlight und 4 Fahrzeuge · Deko nicht enthalten

70732



**Leuchtkasten**  
Seitenblenden schwarz miniperl, mit rückseitigem Haken zum einhängen in bestehende Warenträgersysteme. Kompatibilität mit allen gängigen Regalsystemen möglich. Backlite Folien austauschbar.

70989



**Kundenstopper Fahne**  
70 x 25 cm  
inkl. Befestigungsmagnet



**LCD Screen**  
Unser LCD 15" Bildschirm bietet sich ideal für TV-Spots und Produktanimationen an. Somit haben Sie die Möglichkeit, dem Kunden Carrera optimal visuell zu präsentieren.

70987



**Wobbler**  
"NEU"

70988



**Wobbler**  
"Bekannt aus der TV-Werbung"

70985



**Regalstreifen**  
99 x 2,8 cm  
zum Anbringen an der Vorderseite des Regalbodens

70986



**Regalstreifen**  
124 x 2,8 cm  
zum Anbringen an der Vorderseite des Regalbodens

71047



**Gesamtkatalog 2014**  
Format: ca. A4

71051



**Logobogen · Aufkleber**  
Format: ca. A4

71052



**Endverbraucher-Prospekt-Box**  
Vorläufiges Layout

71050



**Katalogbox**  
Vorläufiges Layout

71062 · 71063 · 71064



**Carrera Stoff**  
71062 20 m x 70 cm  
71063 12 m x 70 cm  
71064 8 m x 70 cm





*carrera-toys.com*