

Carrera[®]



2012



MOTORSPORTS

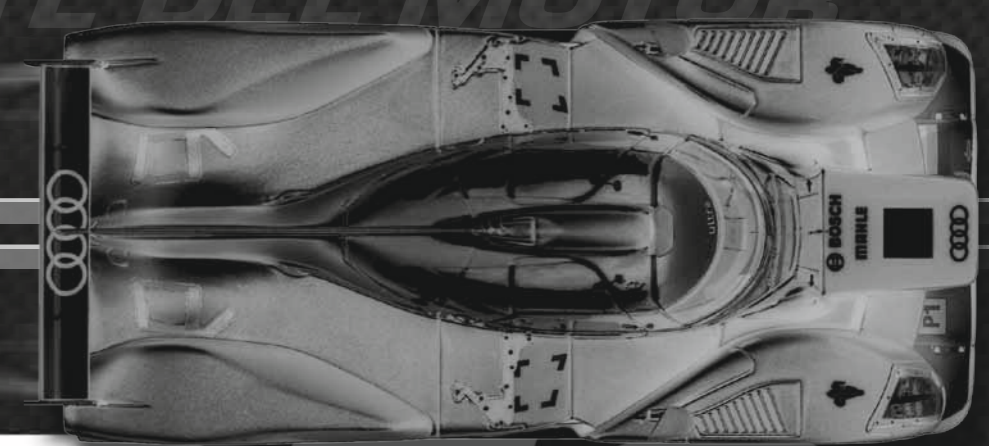

MOTORSPORT

DEPORTE DEL MOTOR

SPORT MOTOROVY

MOTORIZADO

MOTOSPORT

AUTOMOBILI

AUTOMOBILISMO
MOTOSPORT

MOOTORIURHEILUA

SPORT AUTOMOBILE



KOTONA
CHEZ SOI

PARA CASA

FÜR ZUHAUSE
VOOR THUIS DESPORTO



TRA LE PARETI DI CASA



Carrera – Made for champions!

Carrera is all about emotion, passion and is all action with exciting overtaking moves and gripping duels between fathers, sons and grandfathers – for the love of high speed!
Carrera is once again in pole position in 2012. Carrera's Red Bull and Ferrari models are further exclusively licensed world champion reproductions in the company's Formula 1 stable.
Carrera imports the big screen heroes of the blockbusting movies Disney/Pixar Cars and Spider-Man onto racing tracks and the numerous action features guarantee exciting challenges. The best thing is: Carrera provides wireless freedom around the circuit with the latest 2.4 GHz WIRELESS+ digital radio controlled technology.
So with such a great level of equipment fans can look forward to their domestic season in 2012 – and to the 50th year of Carrera in 2013.

Carrera – Motorsports at home.

Carrera – fait pour les champions !

Carrera est synonyme d'émotion, de passion et de méga-action – pour les manœuvres de dépassement et les duels captivants entre pères, fils et grand-pères – par pur plaisir de la vitesse !
En 2012 aussi Carrera sera à nouveau sur la pole position : Avec Red Bull et Ferrari, Carrera lance à nouveau des licences de course exclusives et dignes d'un vrai champion du monde de Formule 1.
Avec les Blockbuster Movies Disney/Pixar Cars et Spider-Man, Carrera amène les héros du grand écran sur le circuit de course et garantit des challenges captivants avec beaucoup d'action. Néanmoins le meilleur est : la liberté sans fil sur le circuit de course grâce à la dernière technologie radio numérique 2.4 GHz WIRELESS+ de Carrera.
Ainsi bien équipés, les adeptes peuvent se réjouir de la saison de course 2012 à la maison et des 50 ans de Carrera en 2013.

Carrera – Sport automobile pour chez soi.

Carrera: ¡hecha para campeones!

Carrera es sinónimo de emoción, pasión y mucha acción – para emocionantes maniobras de adelantamiento y palpitantes duelos entre padre, hijo y abuelo: ¡diversión y velocidad puras!
También en 2012 Carrera se encuentra de nuevo en la pole: Con Red Bull y Ferrari, Carrera tiene de nuevo licencias exclusivas de carrera de los campeonatos mundiales en su escudería de Fórmula 1.
Carrera, junto a los éxitos de taquilla Cars y Spider-Man de Disney/Pixar, lleva a los héroes de la pantalla a la pista de carreras y garantiza ratos palpitantes con múltiples características relativas a la acción. Y es que lo mejor es: Carrera proporciona libertad sin cables en el recorrido - con la última radiotecnología digital 2.4 GHz WIRELESS+.
Los fans, así de bien equipados pueden esperar la temporada de carreras nacional de 2012 y alegrarse por los 50 años que cumplirá 2012 en 2013.

Carrera – Deporte del motor para casa.

Carrera – su misura per campioni!

Carrera è sinonimo di emozione, passione e mega-azione, di sorpassi avvincenti e sfide appassionanti tra padre, figlio e nonno, di puro divertimento con la velocità!
Anche nel 2012 la Carrera è di nuovo in Pole Position: con Red Bull e Ferrari, la Carrera ha di nuovo tesserati mondiali esclusivi nella sua scuderia di formula 1.
Con i blockbuster movies della Disney/Pixar Cars e Spider-Man, Carrera porta sulla pista eroi dello schermo e con molti action-features garantisce avvincenti sfide. Ma la cosa migliore è: Carrera assicura una libertà senza fili sulla pista – con l'innovativa radiotecnologia digitale 2.4 GHz WIRELESS+.
Così ben attrezzati, gli appassionati possono prepararsi alla stagione delle corse 2012 – e al 50mo anniversario della Carrera nel 2013.

Carrera – Automobilismo a domicilio.

Contents

Carrera DIGITAL 124	10
Carrera TUNING	16
Carrera DIGITAL 132	26
Carrera EVOLUTION	60
Carrera ACCESSORIES <small>Scale 124/132</small>	88
Carrera WIRELESS+))	92
Carrera GO!!!	100
Carrera ACCESSORIES <small>Scale 143</small>	132
Carrera DIGITAL 143	136
Carrera ONLINE	148
Carrera EVENTS · POS	149
Carrera LICENCES	154



Carrera® DIGITAL 124

CARS IN ORIGINAL SIZE

- Carrera high-quality original and detailed printed cars
- Attractive car licences and racing themes
- Digital cars: individually codable and digitally controlled
- **Carrera DIGITAL 124:** worldwide unique 1:24 scale cars
- **Carrera DIGITAL 124/132:**  Cars with front light (xenon) and rear/brake light*
- **Carrera Evolution:**  Cars digital upgrade ready*
- **Carrera GO!!!:**  Cars with LED head lights, Ground Light Effect and  flashing lights*

SCALE
1:24



DES VOITURES AU FORMAT ORIGINAL

- Qualité premium Carrera grâce aux véhicules aux impressions originales et fidèles jusque dans le plus petit détail
- Licences de véhicules et thèmes de courses variés
- Véhicules numériques : à codage individuel et à commande numérique
- **Carrera DIGITAL 124 :** échelle unique dans le monde de 1:24 pour des véhicules
- **Carrera DIGITAL 124/132 :**  Véhicules avec phares avant (xénon) et d'une fonction feux de position/stop*
- **Carrera Evolution :**  Véhicules à équipement numérique ultérieur*
- **Carrera GO!!! :** Véhicules avec  feu avant DEL, Ground Light Effect ou  avec gyro phares clignotants*

Carrera® DIGITAL 132

SCALE
1:32



SCALE
1:32







SCALE
1:43





SCALE
1:43



COCHES IN TAMAÑO ORIGINAL

- Calidad Carrera en estas fieles reproducciones que cuidan hasta el mínimo detalle
- Atractivas licencias relacionadas con el mundo del motor
- Vehículos Digital: Codificación individual y control digital
- **Carrera DIGITAL 124:** Exclusiva mundial en vehículos a escala 1:24
- **Carrera DIGITAL 124/132:**  Coches con luz frontal (xenón) y función de luz trasera/frontal*
- **Carrera Evolution:**  Vehículos adaptables al sistema digital*
- **Carrera GO!!!:**  Vehículos con luz LED delantera, iluminación efecto suelo o  ¡con luces parpadeantes!

GRANDEZZA ORIGINALE

- Qualità Carrera senza compromessi grazie alla stampa originale e fedele degli autoveicoli
- Interessanti licenze per autoveicoli e tematiche di gara
- Autoveicoli digitali: codificabili in modo personalizzato e a comando digitale
- **Carrera DIGITAL 124:** autoveicoli in scala 1:24, esclusiva a livello mondiale
- **Carrera DIGITAL 124/132:**  Autoveicoli con luce frontale (xenon) e funzione luce posteriore/arresto*
- **Carrera Evolution:**  Autoveicoli equipaggiabili con sistema digitale*
- **Carrera GO!!!:**  Autoveicoli con luce anteriore a LED, Ground Light Effect o  con luci lampeggianti!*

Carrera® DIGITAL 124

THE ULTIMATE IN RACING



CARRERA DIGITAL 124
RACE UP TO 4 DRIVERS

- Digital racetrack system for teens, adults and hobbyists from 10 years and up
- Overtake and change lanes at FULL SPEED with up to 4 cars at the push of a button
- BIG SIZE - tracks and cars scale 1:24
- Cars with front light (xenon) and rear / brake light*
- Cars compatible with Carrera EXCLUSIV series
- Unlimited extension possibilities with track material scale 1:24 and further DIGITAL accessories
- Système de circuit numérique pour adolescents, adultes et amateurs à partir de 10 ans
- Changement de voie et dépassement avec FULL SPEED en appuyant sur le bouton avec jusqu'à 4 véhicules
- BIG SIZE - Rails et véhicules à l'échelle 1:24
- Véhicules équipés de phares avant (xénon) et d'une fonction feux de position / stop*
- Véhicules utilisables sur Carrera EXCLUSIV
- Peut être étendu à volonté avec les rails 1:24 et d'autres DIGITAL accessoires numériques
- Sistema digital de pistas de carreras para jóvenes, adultos y aficionados a partir de los 10 años
- Cambia de pista y adelanta a TODA VELOCIDAD con hasta 4 vehículos con solo pulsar un botón
- BIG SIZE - Carriles y vehículos a escala 1:24
- Vehículos con luz frontal (xenón) y función de luz trasera / frontal*
- Vehículos compatibles con Carrera EXCLUSIV
- Posibilidad de ampliar con pistas 1:24 y demás accesorios DIGITALES
- Sistema a rotaie digitale per giovani, adulti e hobbisti a partire da 10 anni
- Con cambio pista FULL SPEED alla pressione di un pulsante e sorpasso con massimo 4 autoveicoli
- BIG SIZE - Rotaie e autoveicoli in scala 1:24
- Autoveicoli con luce frontale (xenon) e funzione luce posteriore / arresto*
- Autoveicoli adatte ad Carrera EXCLUSIV
- Ampliabile liberamente con rotaie in scala 1:24 e altri accessori DIGITALI

Carrera® DIGITAL 132

OVERTAKING ACTION ON MEGA TRACKS

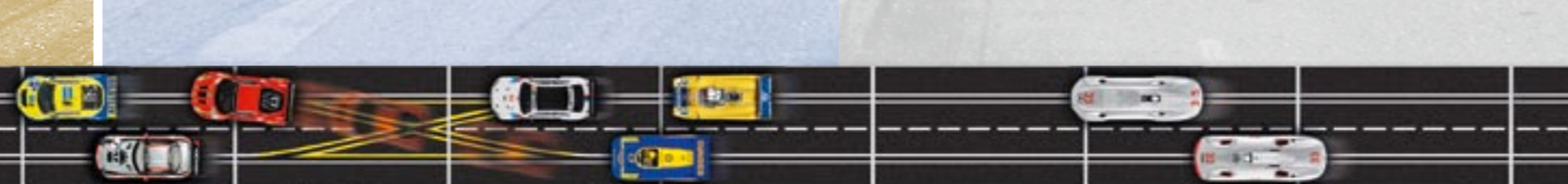

CARRERA DIGITAL 132
RACE UP TO 6 DRIVERS

- Digital racetrack system for teens, adults and hobbyists from 8 years and up
- Overtake and change lanes at FULL SPEED with up to 6 cars at the push of a button
- Worldwide unique racetrack system combining tracks to race 1:24 and 1:32 scale cars
- Cars with front light (xenon) and rear / brake light*
- Cars compatible with Carrera EVOLUTION series
- Unlimited extension possibilities with track material scale 1:24 and further DIGITAL accessories
- Système de circuit numérique pour adolescents, adultes et amateurs à partir de 8 ans
- Changement de voie et dépassement avec FULL SPEED en appuyant sur le bouton avec jusqu'à 6 véhicules
- Système de circuit unique dans le monde grâce à la combinaison de rails à l'échelle 1:24 et de véhicules à l'échelle 1:32
- Véhicules équipés de phares avant (xénon) et d'une fonction feux de position / stop*
- Véhicules utilisables sur Carrera EVOLUTION
- Peut être étendu à volonté avec les rails 1:24 et d'autres DIGITAL accessoires numériques
- Sistema digital de pistas de carreras para jóvenes, adultos y aficionados a partir de los 8 años
- Cambia de pista y adelanta a TODA VELOCIDAD con hasta 6 vehículos con solo pulsar un botón
- Sistema de pistas de carreras único en el mundo, que combina carriles a escala 1:24 y vehículos a escala 1:32
- Vehículos con luz frontal (xenón) y función de luz trasera / frontal*
- Vehículos compatibles con Carrera EVOLUTION
- Posibilidad de ampliar con pistas 1:24 y demás accesorios DIGITALES
- Sistema a rotaie digitale per giovani, adulti e hobbisti a partire da 8 anni
- Con cambio pista FULL SPEED alla pressione di un pulsante e sorpasso con massimo 6 autoveicoli
- Sistema a rotaie unico a livello mondiale grazie alla combinazione di rotaie in scala 1:24 e autoveicoli in scala 1:32
- Autoveicoli con luce frontale (xenon) e funzione luce posteriore / arresto*
- Autoveicoli adatte ad Carrera EVOLUTION
- Ampliabile liberamente con rotaie in scala 1:24 e altri accessori DIGITALI

Carrera® EVOLUTION

RACING ON MEGA TRACKS



CARRERA EVOLUTION
RACE UP TO 2 DRIVERS

- Analogue racetrack system for teens, adults and hobbyists from 8 years and up
- Unique racetrack system combining tracks to race 1:24 and 1:32 scale cars
- Cars ready for digital upgrade*
- Track can be expanded from 4, 6-up to 8-lanes
- Unlimited extension possibilities with track material scale 1:24
- Système de circuit analogique pour adolescents, adultes et amateurs à partir de 8 ans
- Système de circuit unique grâce à la combinaison de rails à l'échelle 1:24 et de véhicules à l'échelle 1:32
- Véhicules à équipement numérique ultérieur*
- Possibilité d'extension à 4, 6 ou 8 voies
- Peut être étendu à volonté avec les rails 1:24
- Sistema de pistas de carreras analógico para jóvenes, adultos y aficionados a partir de los 8 años
- Sistema de pistas de carreras único, que combina carriles a escala 1:24 y vehículos a escala 1:32
- Vehículos adaptables al sistema digital
- Autoveicoli equipaggiabili con sistema digitale*
- Possibilità di espansione a 4, 6 e 8 carriles
- Possibilità di ampliar con pistas 1:24
- Sistema a rotaie analogico per giovani, adulti e hobbisti a partire da 8 anni
- Sistema a rotaie unico grazie alla combinazione di rotaie in scala 1:24 e autoveicoli in scala 1:32
- Autoveicoli equipaggiabili con sistema digitale*
- Possibilità di espansione a 4, 6 e 8 corsie
- Ampliabile liberamente con rotaie in scala 1:24

Carrera® GO!!!

FEEL THE TURBO SPEED

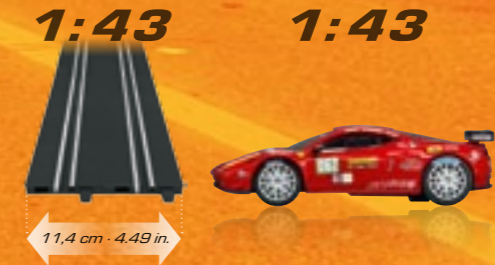

CARRERA DIGITAL 143
RACE UP TO 3 DRIVERS

- Analogue racetrack system for kids from 6 years and up
- Through the loop at TURBO SPEED at the push of a button
- Starter system to the Carrera world of racing, scale 1:43
- All basic sets include Turbo Power controllers
- Numerous action features for enhanced racing
- Attractive car licences and racing themes
- Système de circuit analogique pour enfants à partir de 6 ans
- Traverser le looping avec TURBO SPEED en appuyant sur le bouton
- Système pour débutant dans le monde Racing Carrera à l'échelle 1:43
- Tous les kits de base avec régulateurs manuels Turbo Power
- Super fonctions d'action pour des courses passionnantes
- Licences de voitures et thèmes de courses variés
- Sistema de pistas de carreras analógico para niños a partir de los 6 años
- Con TURBO SPEED con solo pulsar un botón
- Sistema para iniciarse en el mundo de circuitos de Carrera a escala 1:43
- Todos los circuitos básicos con reguladores manuales Turbo Power
- Impresionantes prestaciones que garantizan unas emocionantes carreras
- Atractivas licencias de vehículos y temas de carreras
- Sistema a rotaie analogico per bambini a partire da 6 anni
- Con TURBO SPEED alla pressione di un pulsante tramite looping
- Sistema per l'accesso al mondo Carrera Racing in scala 1:43
- Tutti i kit di base con comandi manuali Turbo Power
- Prestazioni impressionanti per corsa emozionanti
- Interessanti licenze per autoveicoli e tematiche di gara

Carrera® DIGITAL 143

THRILLING OVERTAKING ACTION



- Digital racetrack system for kids from 6 years and up
- Overtake and change lanes at FULL SPEED with up to 3 cars at the push of a button
- Starter system to the Carrera digital world of racing, scale 1:43
- Digital lane change sections in special colour red
- Compatible with Carrera GO!!! action features and accessories
- Système de circuit numérique pour enfants à partir de 6 ans
- Changement de voie avec FULL SPEED en appuyant sur un bouton et dépassement avec jusqu'à 3 véhicules
- Système pour débutant dans le monde Racing Carrera numérique à l'échelle 1:43
- Rails de changement de voie numérique dans la couleur spéciale rouge
- Fonctions Action et accessoires Carrera GO!!! utilisables
- Sistema de pistas de carreras digital para niños a partir de los 6 años
- Cambia de pista y adelanta a TODA VELOCIDAD con hasta 3 vehículos con solo pulsar un botón
- Sistema para iniciarse en el mundo de pistas de Carrera a escala 1:43
- Cambios de pista digitales para cambiar de carril en color especial rojo
- Pueden usarse accesorios de Carrera GO!!!
- Sistema a rotaie digitale per bambini a partire da 6 anni
- Con cambio pista FULL SPEED alla pressione di un pulsante e sorpasso con massimo 3 autoveicoli
- Sistema per l'accesso al mondo digitale Carrera Racing in scala 1:43
- Rotaie di cambio pista digitali in colore speciale rosso
- Utilizzabili con Action Features e accessori Carrera GO!!!

1:24 **1:24**

- Für Jugendliche, Erwachsene und Hobbyisten ab 10 Jahren
- Digitales Rennbahnsystem ermöglicht Spurwechsel und Überholen mit bis zu 4 Fahrzeugen
- BIG SIZE - Schienen und Fahrzeuge im Maßstab 1:24
- Fahrzeuge mit Frontlicht (Xenon) und Rück-/Bremslichtfunktion *
- Fahrzeuge auf Carrera EXCLUSIV einsetzbar
- Beliebig erweiterbar mit dem Schienenmaterial 1:24 und weiterem DIGITAL-Zubehör

CARRERA DIGITAL 124

THE ULTIMATE IN RACING

Inklusive Control Unit und
Carrera
WIRELESS+
Mehr Infos unter:
carrera-toys.com/wirelessplus



255 x 309 cm 9,3 m

NEU

CLASSIC SPEED

Art. Nr. 23609 · L · T
Ford GT40 Mk. II "No.2", 1966 · Porsche 917K,
J. W. Automotive Engineering "No.2", Daytona 24h 1971

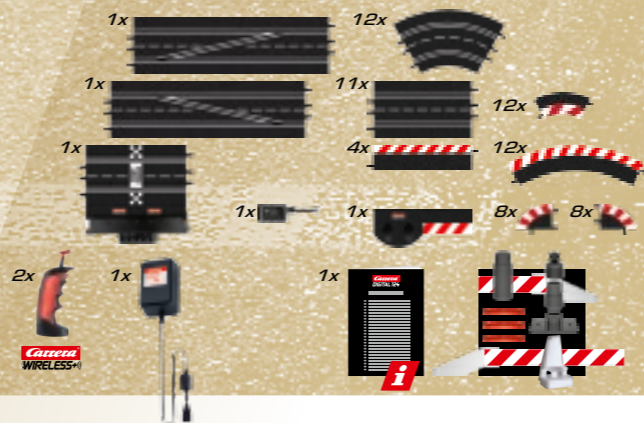

HEISSE DUELLE IN "LE MANS"

In diesem packenden Wettkampf treffen zwei große Rennwagen der Sechziger und Siebziger Jahre aufeinander. Verschiedene Varianten des Ford GT40 von 1966 gewannen ab diesem Jahr viermal nacheinander das legendäre 24-Stunden-Rennen von "Le Mans". Das von Henry Ford II. produzierte Renncoupé war die Antwort auf die Dominanz der europäischen Rennställe in dieser Ära.

Sein Gegenstück in diesem epochalen Rennen ist der legendäre Porsche 917K von 1971. Das 12-Zylinder-Coupé löste 1970 den Ford GT40 als Sieger ab. Der Porsche 917K war zugleich Ausgangsbasis für viele Erfolgsmodelle der Siebziger Jahre. 1971 war er als Rennwagen von Steve McQueen im Hollywood-Blockbuster "Le Mans" zu sehen, der das Rennen von 1970 nachstellt.

Mit den perfekten Nachbildungen dieser beiden Meilensteine des Motorsports auf der kurvenreichen, 9,3 m langen Strecke "Classic Speed" können im Maßstab 1:24 historische Wettkämpfe nachgespielt werden. Im Set enthalten ist die Control Unit sowie das neue 2,4 GHz WIRELESS+, das mit kabellosen und störungsfreien Handreglern spektakuläre Rennen mit bis zu 4 Fahrzeugen gleichzeitig ermöglicht.

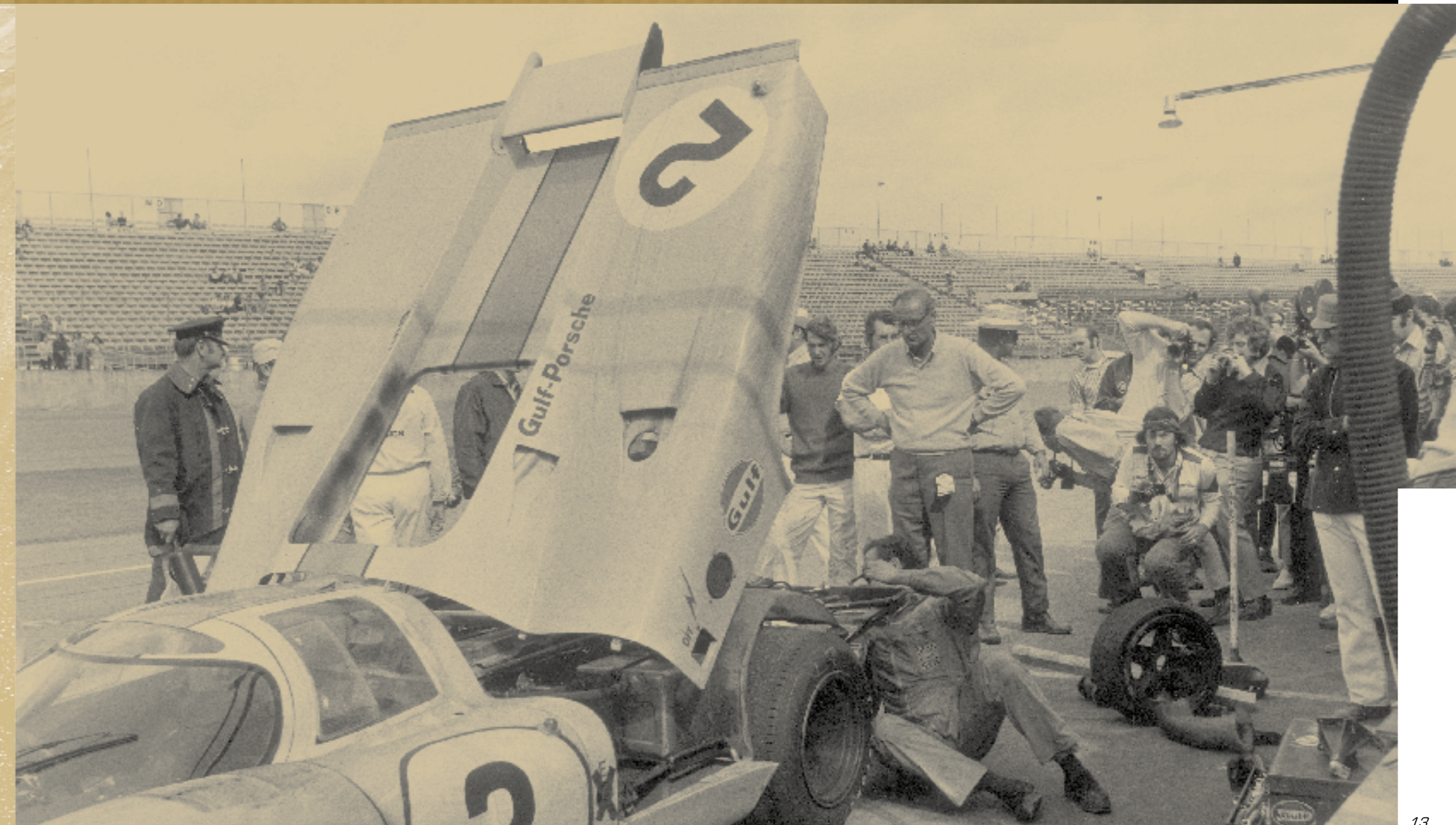

Inklusive Control Unit und
Carrera
WIRELESS+
Mehr Infos unter:
carrera-toys.com/wirelessplus



358 x 189 cm 8,0 m

NEU

ULTIMATE RACE

Art. Nr. 23610 · B · T
Porsche GT3 RSR Team Falken · Audi R8 LMS
Audi Sport Team WRT 24h Spa 2011 "No.33"

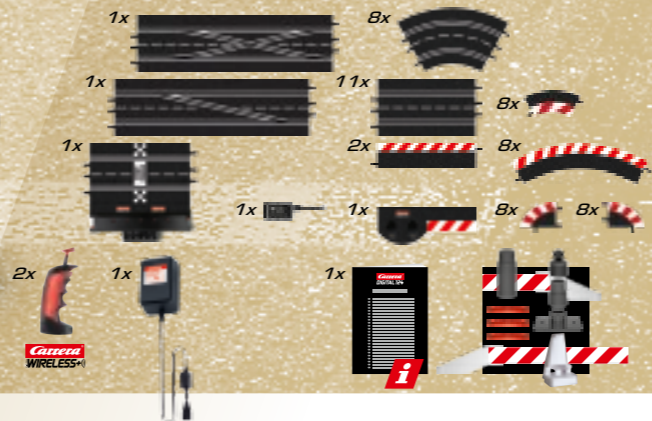

© Darren Pierson

DAS DEUTSCHE GT-MASTERS-DUELL

Porsche gegen Audi verspricht immer High-Speed-Rennen auf höchstem Niveau – wie auch in diesem Set. Der Porsche 997 GT3 RSR des Team Falken mit seinen 465 PS startete erstmals 2006 beim 24-Stunden-Rennen in Spa-Francorchamps, wird in beinahe jeder GT-Meisterschaft der Welt eingesetzt und ist immer für Siege gut. Sein Konkurrent auf der Strecke ist der Audi R8 LMS vom Audi Sport Team WRT. Der GT-Rennwagen, der auf der Basis des regulären Audi R8 gebaut wurde, leistet satte 503 PS. Seine Klasse hat der Rennwagen bereits eindrucksvoll bei den 24-Stunden-Rennen auf dem Nürburgring 2009 und in Spa 2011 bewiesen. Auf der 8,0 m langen Strecke "Ultimate Race" mit ihren langen Geraden kann das populäre deutsche Rennsportduell im Format 1:24 ausgetragen werden. Im Set enthalten ist die Control Unit sowie das neue 2,4 GHz WIRELESS+, das mit kabellosen und störungsfreien Handreglern, ultimative Beschleunigung und Spielfreiheit an der Bahn ermöglicht.



© Lucien Harmegnies



© Lucien Harmegnies

FAHRZEUGE MIT INNOVATIVER FAHRZEUGTECHNOLOGIE

1

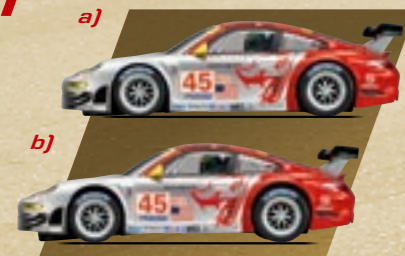

c)



1. HÖHENVERSTELLUNG FAHRZEUGCHASSIS (modellabhängig)

- a) Fahrzeugchassis Standardeinstellung – für flache Streckenlayouts
- b) Fahrzeugchassis höher gelegt – für Streckenlayouts mit Steilkurven und Überfahrten
- c) Automatische Anpassung des Schwingarms an die Fahrbahn durch Schwingarmfeder.

2. HERAUSNEHMBARER, WECHSELBARER MOTORGETRIEBEBLOCK

Unterschiedliche Getriebeübersetzungen und Reifen zur Änderung der Höchstgeschwindigkeit und des Beschleunigungs- bzw. Bremsverhaltens der Fahrzeuge. (modellabhängig)

2



Hinweise auf unterschiedliche Getriebeübersetzungen, Motoren und Reifen finden Sie unter: carrera-toys.com/tuning

NEU



23774 · B ·
Audi R8 LMS, Team Phoenix
24h Nürburgring 2009, "No.98"



NEU
23775 · B ·
Audi R8 LMS,
Audi Sport Team WRT 24h Spa 2011 "No.33"



23763 · e
Aston Martin DBR9
Jetalliance 2008, "No.33"



23747 · e
Aston Martin DBR9 Aston
Martin Racing "No.009", 2007



NEU

23770 · T · ◉
Porsche GT3 RSR,
BMS Scuderia Italia "No.97", 2010



23759 · T
Porsche GT3 RSR Team Falken

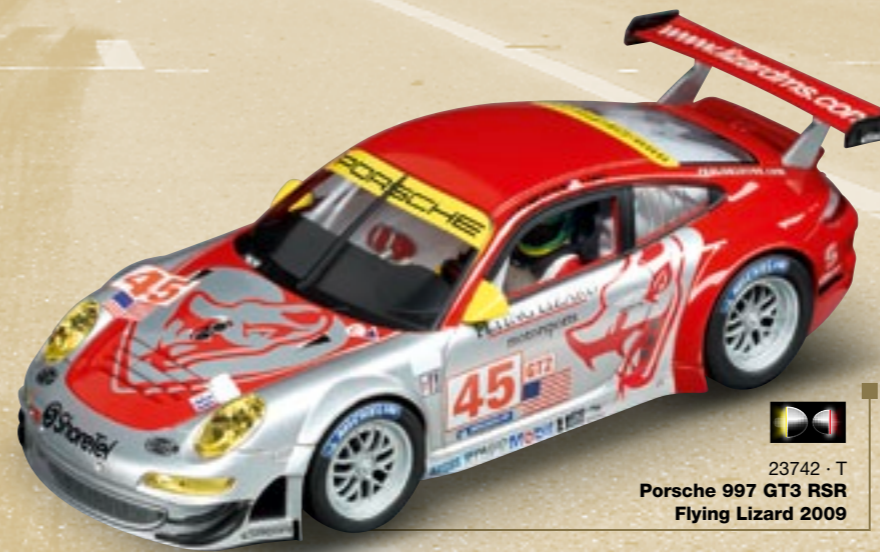

23742 · T
Porsche 997 GT3 RSR
Flying Lizard 2009



23772 · Q · ◉
Ferrari 599XX, Ferrari Racing Days "No.88"



23758 · T
Porsche GT3 RSR
Blackswan Racing, Test 2010



23743 · T
Porsche 997 GT3 RSR Team
Felbermayr Proton "No.77", 2010



23757 · Q
Ferrari 599XX "Homestead 2010"





23756 · Q
Ferrari 599XX
"As seen at Geneva Motorshow 2009"

NEU

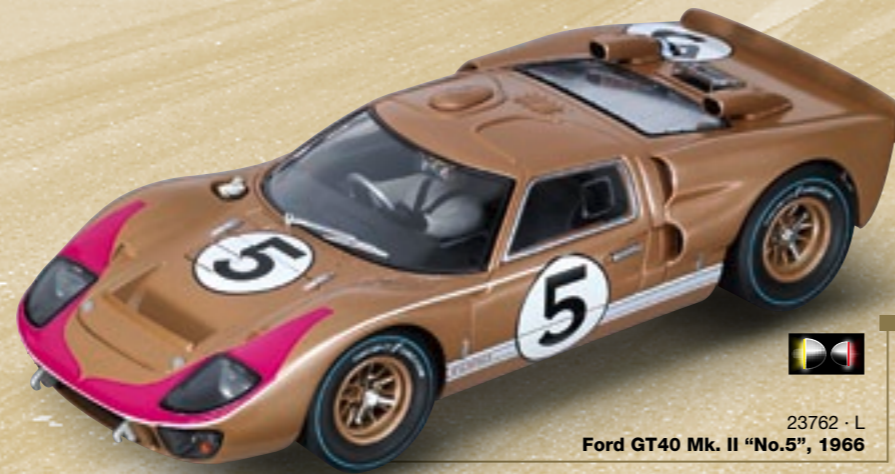

23769 · L · 
Ford GT40 Mk. II "No.2", 1966



23762 · L · 
Ford GT40 Mk. II "No.5", 1966



23746 · L · 
Ford GT40 Mk. II "No.2", 1966



23764 · Q · 
Ferrari 250 GTO Second of the GTOs





23761
Bill Thomas Cheetah

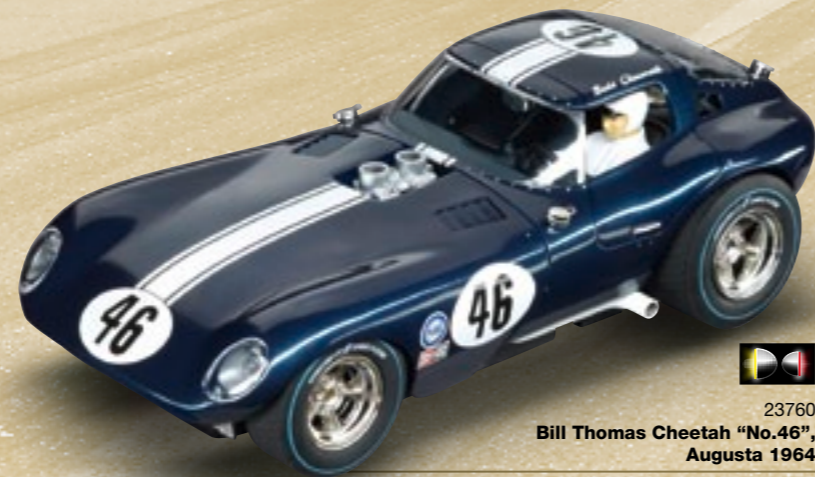

23760
Bill Thomas Cheetah "No.46",
Augusta 1964



23751 · m
Mercedes-Benz W125 "No.35",
AVUS 1937



23744
Bill Thomas Cheetah
Vintage GT Challenge



23749 · O
Maserati 4CL 1500 "No.38",
Tripoli 1939



23750 · B
Auto Union Typ C "No.33", AVUS 1937



Mehr unter:
carrera-toys.com

NEU



23771 · Q · ◉
250 GT Berlinetta passo corto
"Breadvan" 1962, Testcar, Monaco



23755 · Q
Ferrari 250 GT Berlinetta passo corto
"Breadvan" 1962 Coppa Gallenga 1965, "No.482"



23754 · Q
Ferrari 250 GT Berlinetta passo corto
"Breadvan" 1962 Contemporary Version



NEU

23776 · T · ◉
Porsche 917K, Porsche Salzburg "No.23", 1970



NEU

23777 · T · s · ◉
Porsche 917K, J. W. Automotive
Engineering "No.2", Daytona 24h 1971

LIMITED
EDITION
2012

Weltweit auf 999 Stück
limitiert!

Mehr Informationen zum
Thema LIMITED EDITIONS
finden Sie unter:
carrera-toys.com/limited

1:32 / **1:24**

- Für Jugendliche, Erwachsene und Hobbyisten ab 8 Jahren
- Digitales Rennbahnsystem ermöglicht Spurwechsel und Überholen mit bis zu 6 Fahrzeugen
- Weltweit einzigartiges Rennbahnsystem durch die Kombination von Schienen im Maßstab 1:24 und Fahrzeugen im Maßstab 1:32
- Fahrzeuge mit Frontlicht (Xenon) und Rück-/Bremslichtfunktion*
- Fahrzeuge auf Carrera Evolution einsetzbar
- Beliebig erweiterbar mit dem Schienenmaterial 1:24 und weiterem Digital-Zubehör

CARRERA DIGITAL 132

OVERTAKING ACTION ON MEGA TRACKS



© motorsportpressebild.de



321 x 109 cm 6,9 m

NEU

WORLD F1 CHAMPS

Art. Nr. 30157 · E · P · Q
Red Bull RB7 "Sebastian Vettel, No. 1"
Ferrari 150° Italia "Fernando Alonso, No. 5"
Vodafone McLaren Mercedes Race Car 2011

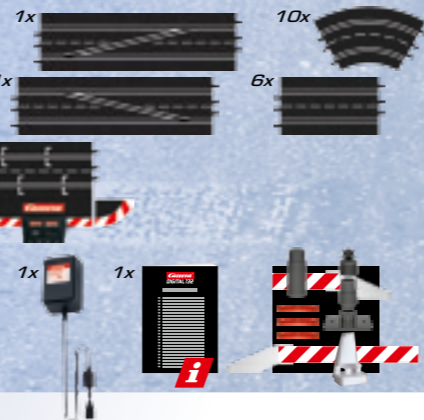

WORLDWIDE EXCLUSIVE LICENCE FOR SLOT RACING



© motorsportpressebild.de

WORLDWIDE EXCLUSIVE LICENCE FOR SLOT RACING



© motorsportpressebild.de



321 x 109 cm 6,9 m

NEU

FORMULA ONE DUEL

Art. Nr. 30162 · E · Q
Red Bull RB7 "Sebastian Vettel, No. 1"
Ferrari 150° Italia "Fernando Alonso, No. 5"

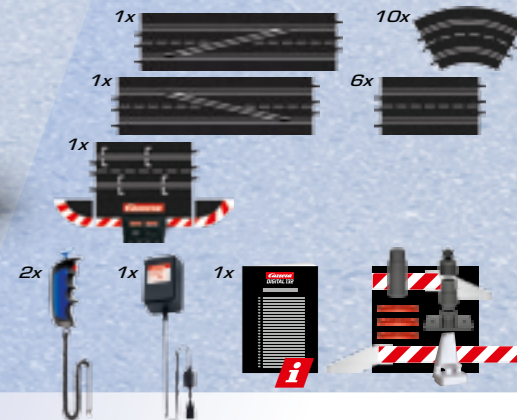

WORLDWIDE EXCLUSIVE LICENCE FOR SLOT RACING



© motorsportpressebild.de

WORLDWIDE EXCLUSIVE LICENCE FOR SLOT RACING



DAS FORMEL 1 - TOPDUELL ...

... Red Bull gegen Ferrari
Formel-1-Fans kommen mit diesem Set voll auf ihre Kosten. Hier treten Sebastian Vettel, amtierender Doppelweltmeister und Fernando Alonso im Maßstab 1:32 gegeneinander an. Atemberaubende Duelle in dieser Königsklasse sind in diesem Set garantiert. Sebastian Vettel, dritter deutscher WM-Titelträger nach Jochen Rindt und Michael Schumacher, startet dabei mit seinem aktuellen Red Bull RB7. Mit diesem Boliden gewann er 2011 12 von 19 Formel-1-Rennen und stand fast immer auf dem Siebertreppchen. Im Ferrari 150° Italia, benannt als Hommage an den 150. Jahrestag der Vereinigung Italiens, gewann Fernando Alonso 2011 ein Rennen und landete neun weitere Male auf dem Podest. Die superschnellen Duelle der beiden Spitzenfahrer können auf der 6,9 m langen Rennstrecke "Formula One Duel" mit ihren langen Geraden perfekt nachgespielt werden.

Inklusive Control Unit und
Carrera
WIRELESS+
Mehr Infos unter:
carrera-toys.com/wirelessplus



321 x 139 cm 8,0 m

NEU

Disney/Pixar Cars
"PORTO CORSA CUP"
Art. Nr. 30159 - w
Disney/Pixar Cars "Max Schnell"
"Lightning McQueen" - "Francesco Bernoulli"

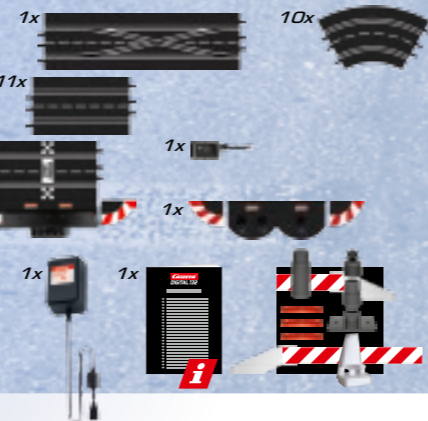

© Disney/Pixar

MOVIE-BLOCKBUSTER FÜR ZUHAUSE!

Wer kennt sie nicht, die kunterbunten Autos aus der Disney- und Pixar-Animationskomödie "Cars 2"? In der 2011 erschienenen Fortsetzung des Trickfilmhits geht der Stockcar-Rennwagen "Lightning McQueen" erstmals auf Reisen durch Europa und Japan, um am World Grand Prix teilzunehmen. Bei seinen Abenteuern trifft er auf seinen Widersacher "Francesco Bernoulli". Als drittes Fahrzeug gesellt sich "Max Schnell" hinzu. Kein Wunder, dass die bewährten Boliden im Film ständig ihre Kräfte messen. Der 8,0 m lange Parcours "Porto Corsa Cup" bietet neben langen Geraden eine gefährliche Kurve für actionreife Stuntfahrten. Im Set enthalten ist die Control Unit sowie das neue 2.4 GHz WIRELESS+, das mit kabellosen und störungsfreien Handreglern Spielfreiheit für Jubelsprünge an der Bahn ermöglicht.



© Disney/Pixar



© Bob Heathcote



243 x 109 cm = 5,4 m

ECHTE RAUBTIERE AUF DER SCHIENE!

Shelby Cobra gegen Bill Thomas Cheetah – im Set "Racing Predators" vereint!
Sie sind ohne Frage die Raubtiere der amerikanischen Sportwagenszene aus den frühen 60er Jahren. Getrieben vom Traum den schnellsten Sportwagen aller Zeiten zu erschaffen, entwickelte Carroll Shelby die ultimative Cobra 289. Da er dabei in den ersten Jahren von Ford unterstützt wurde ist es auch kein Zufall, dass die Cobra mit einem V8 Motor ausgestattet ist. Mit dem ersten Sieg in "Le Mans" im Jahre 1963 startete die Siegesreihe der Cobra. Um der Shelby Cobra Parole zu bieten, entwickelte Bill Thomas auf Basis eines Chevrolet und mit Unterstützung von General Motors die Bill Thomas Cheetah. Mit 520 PS unter der Haube war die Cheetah ein ernst zu nehmender Renngegner.
Mit dem Carrera Set DIGITAL 132 "Racing Predators" inkl. einer digitalen Doppelweiche und Schienenmaterial im Maßstab 1:24 können die Rennen mit Shelby Cobra und Bill Thomas Cheetah auf der 5,4 m langen Strecke zuhause in vollen Zügen genossen werden.



© Eric Gilbert - motorsport.com



NEU

RACING PREDATORS

Art. Nr. 30156 · b
Shelby Cobra 289 '63, Sebring 12h "No.16"
Bill Thomas Cheetah, Daytona 24h 1964, "No.14"

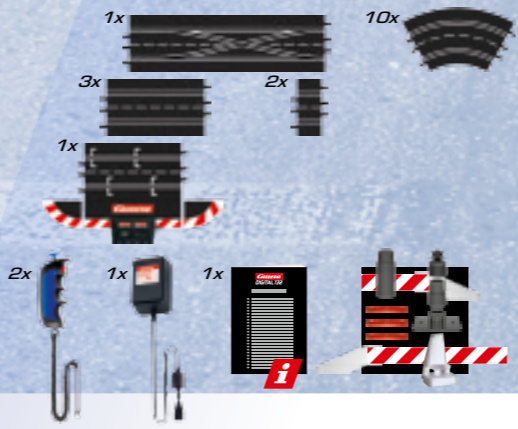



350 x 179 cm 9,0 m

**ÄSTHETIK IN
HÖCHSTGESCHWINDIGKEIT**

Es muss wie eine Erscheinung aus einer anderen Welt gewesen sein, damals... dröhnende, silberne Boliden, die knapp über der Erde zu schweben schienen und sich mit Geschwindigkeiten bewegten, die wenige Jahre zuvor nur von Flugzeugen erreicht wurden. Das alles im sportlichen Wettkampf auf einer Strecke mit langen Geraden und einer fast schon absurd geneigten Steilkurve, ausgelegt auf die Erzielung höchster Durchschnittsgeschwindigkeiten und Rekorde – die dann auch bis zu drei Jahrzehnte Bestand hatten. Das Set "Streamline" ist mit den Ikonen dieser Ära bestückt, dem Auto Union Typ C Stromlinie und dem Mercedes-Benz W125 Stromlinie. Die 9 m lange Strecke inklusive zwei digitaler Weichen besteht aus der einzigartigen Kombination von Schienen im Maßstab 1:24 und Fahrzeugen im Maßstab 1:32.



- STREAMLINE**
Art. Nr. 30151 · B · m
Auto Union Typ C Stromlinie AVUS 1937
Mercedes W125 Stromlinie AVUS 1937
- 1x [Track section]
 - 10x [Track section]
 - 1x [Track section]
 - 11x [Track section]
 - 1x [Track section]
 - 3x [Track section]
 - 2x [Track section]
 - 1x [Track section]
 - 1x [Track section]

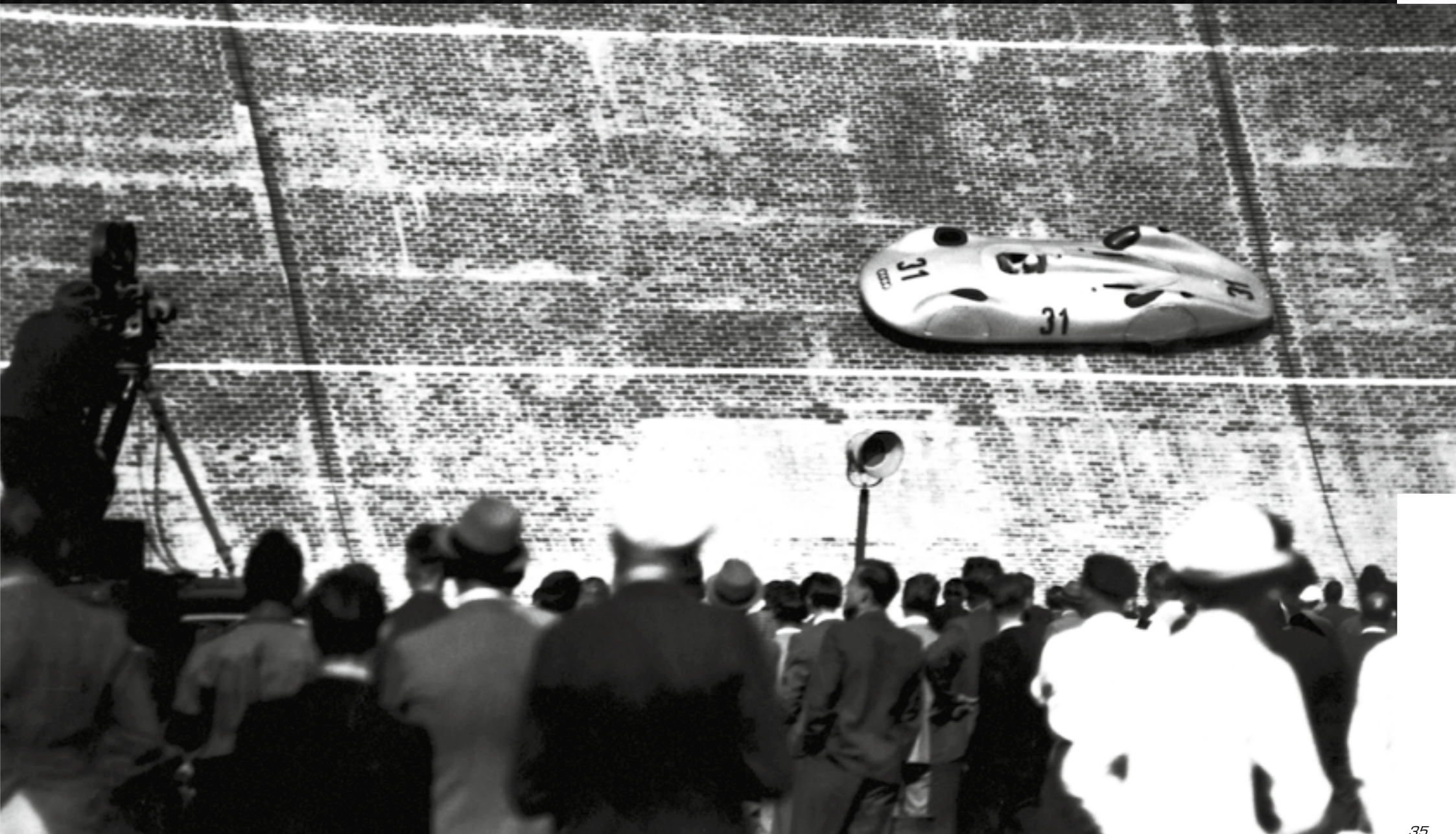

Carrera® DIGITAL 132

Inklusive Control Unit und
**Carrera®
WIRELESS+™**
Mehr Infos unter:
carrera-toys.com/wirelessplus



© Langer

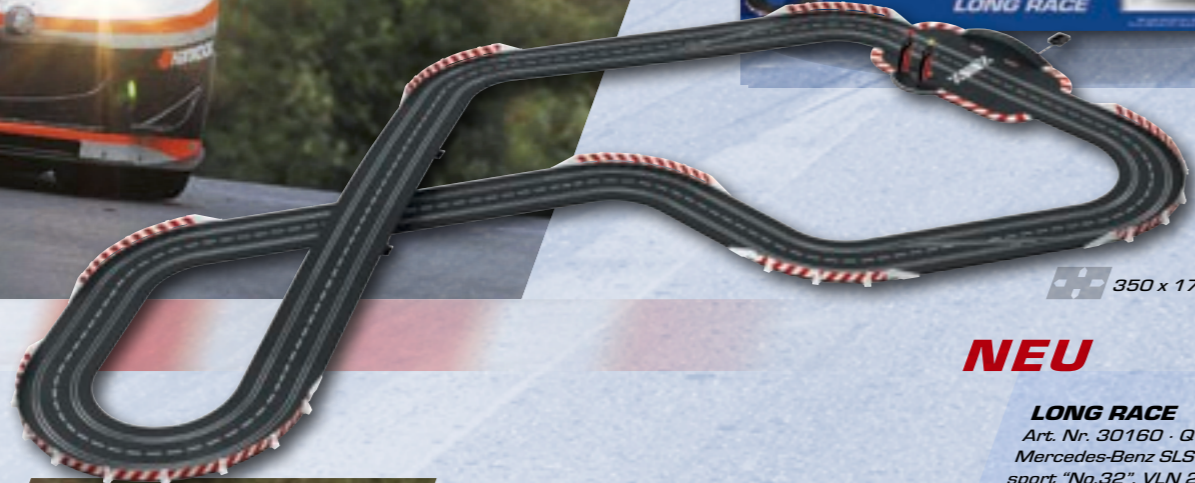

350 x 179 cm 9,0 m

NEU

LONG RACE

Art. Nr. 30160 · Q · m
Mercedes-Benz SLS AMG GT3 Horn Motorsport "No.32", VLN 2011 · Ferrari 458 Italia GT2 Hankook Team Farnbacher "No.123", 2011

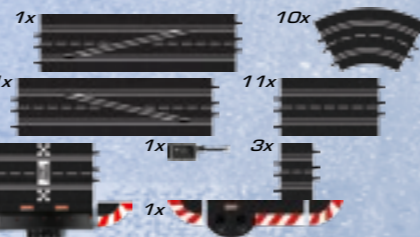

© mw-sportfoto.de



WORLDWIDE EXCLUSIVE LICENCE FOR SLOT RACING



© smp-motorsport-fotos



281 x 169 cm 6,9 m

NEU

GT POWER

Art. Nr. 30161 · Q · m
Ferrari 458 Italia GT2 Risi Competizione "No.062", 2011 · Mercedes-Benz SLS AMG GT3, Team Black Falcon, VLN 2011, "No.2"

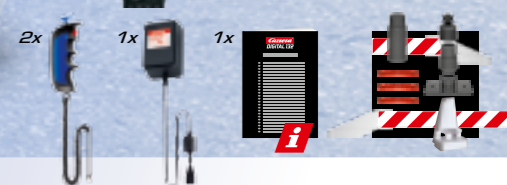
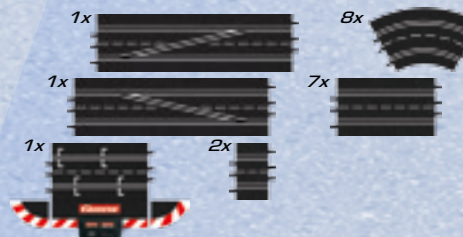

WORLDWIDE EXCLUSIVE LICENCE FOR SLOT RACING



EPOCHALE RENNEN

Ferrari gegen Mercedes verspricht seit Jahrzehnten grandiose Rennen internationaler Rennserien mit Championships. Beim Carrera Set "GT Power" im Maßstab 1:32 treffen zwei brandneue 2011er Modelle der prestigeträchtigen Boliden aufeinander. Der Ferrari 458 Italia GT2 ist der aktuelle V8 GT Bolide der Scuderia und begeisterte in mehreren GT Rennen. Mercedes-Benz schickt seinen neuen SLS AMG GT3 vom Team Black Falcon ins Rennen. Das Basismodell ist seit 2010 im Handel und wird seitdem auch in der Formel 1 als Safety Car eingesetzt. Die Strecke "GT Power" bietet auf 6,9 m langen Geraden und scharfen Kurven beste Herausforderung für Top-Beschleunigung, Bremsen und Überholmanöver.

NEU



30626 · Q · **Ferrari 150° Italia "Fernando Alonso, No.5"**

NEU



30627 · Q · **Ferrari 150° Italia "Felipe Massa, No.6"**

NEU



30599 · P · **Vodafone McLaren Mercedes Race Car 2011, "No.3"**



© motorsportpressebild.de

NEU



30628 · E · **Red Bull RB7 "Sebastian Vettel, No.1"**

NEU



30629 · E · **Red Bull RB7 "Mark Webber, No.2"**

NEU



30600 · P · **Vodafone McLaren Mercedes Race Car 2011, "No.4"**

Mit blinkenden Lichtern!



30592 · m **Mercedes SLS AMG "F1™ Safety Car"**



NEU

30618 · B · g ·
Audi R18 "No.2", 24h LM 2011



NEU

30619 · B ·
Audi R18 "No.1", Spa 1000km



30562 · m
AMG-Mercedes C-DTM 2007 Laureus
AMG Mercedes 2010 "R.Schumacher"



30561 · m
AMG-Mercedes C-DTM 2007 Deutsche Post
AMG Mercedes 2010 "D.Coulthard"



Mit blinkenden Lichtern!

30591 · B · g
Audi R8 Safety Car Le Mans



Mit blinkenden Lichtern!

30465 · B
Audi R8 Safety Car



30560 · B
Audi A4 DTM Audi Sport
Team Phoenix, "A.Prémat"



30559 · B
Audi A4 DTM Audi Sport
Team Abt, "O.Jarvis"



NEU

© smp-motorsport-fotos.de



30601 · B · **Audi R8 LMS Prosperia Team Brinkmann UHC Speed ADAC GT Masters, "No.39", 2011**



NEU



30602 · B · **Audi R8 LMS Audi Sport Italia "No.32", 2011**



30515 · B **Audi R8 LMS Team Phoenix 24h Nürburgring 2009 "No.98"**



NEU



30609 · T · **Porsche GT3 RSR Manthey Racing, 24h Nürburgring 2011, "No.18"**



30570 · B **Audi R8 GT LMS Phoenix-Racing, ADAC GT Masters 2009, "No.14"**



30569 · B **Audi R8 GT LMS United Autosports, "No.23"**



30513 · G **BMW M3 GT2 Rahal Letterman Racing "No.90", 2010**



30512 · G **BMW M3 GT2 Rahal Letterman Racing "No.92"**



NEU

30611 · m ·
Mercedes-Benz SLS AMG GT3
Blackfalcon "No.35" 24h Spa 2011



NEU

30612 · m ·
Mercedes-Benz SLS AMG GT3
Horn Motorsport "No.32", VLN 2011



NEU

30630 · q ·
Volkswagen Golf24 "No.134", VLN 2011



NEU

30631 · q ·
Volkswagen Golf24 "No.235",
24h Nürburgring 2011



30552 · m
Mercedes-Benz SLS AMG GT3,
HEICO Motorsport, ADAC GT Masters 2011



30551 · m
Mercedes-Benz SLS AMG GT3,
Team Black Falcon, VLN 2011, "No.2"



30567 · m
Mercedes-Benz SLR McLaren 722 GT
CBR/TRG Motorsports "No.71" 2009 - USA



30484 · m
Mercedes-Benz SLR McLaren
GT SLR. CLUB. Trophy 2008 "No.722"



NEU

© Reinier Ehrhardt



30606 · Q · ◻
Ferrari 458 Italia GT2 JMW
Motorsports "No.66", 2011



NEU

© Hugo Boletto · flickr.com



30607 · Q · ◻
Ferrari 458 Italia GT2 "No.3" GT Open 2011



NEU



30608 · Q · ◻
Ferrari 599XX Ferrari Racing Days "No.4"



30564 · Q
Ferrari 599XX
Paul Ricard 2010, "No.20"



30554 · Q
Ferrari 458 Italia GT2 Hankook
Team Farnbacher "No.123", 2011



30553 · Q
Ferrari 458 Italia GT2 Risi
Competizione "No.062", 2011



30563 · Q
Ferrari 599XX
Nürburgring 2010, "No.97"



30533 · Q
Ferrari 599XX "Homestead 2010"



Lizenzen siehe Seite 150



30566 · Q
Ferrari 458 Italia



30542 · m
Mercedes SLS AMG Coupé



30541 · m
Mercedes SLS AMG Coupé



30565 · Q
Ferrari 458 Italia



30539 · Q
Ferrari 458 Italia

Mit
blinkenden
Lichtern!



30467 · T
Porsche 911 "Polizei"

Mehr unter:
carrera-toys.com



NEU

30614 · G · **MINI Countryman WRC "No.37"**



NEU

30615 · G · **MINI Countryman WRC "tbd"**



NEU

30616 · A · **Citroën DS3 WRC Sebastian Loeb**



NEU

30617 · A · **Citroën DS3 WRC "Van Merksteijn, No.20"**

NEU



30613 · w · **Disney/Pixar Cars "Max Schnell"**



© Disney/Pixar



30556 · w **Disney/Pixar Cars "Francesco Bernoulli"**



30555 · w **Disney/Pixar Cars "Lightning McQueen"**



Endrohre
mit Licht-
effekt!

30572 · T
Porsche 917/30 "No.48"



Endrohre
mit Licht-
effekt!

30521 · T
Porsche 917/30 Sunoco
Porsche Audi "No.6", '73



Endrohre
mit Licht-
effekt!

30587 · P
McLaren M20 "No.3" InterSerie, '74



Endrohre
mit Licht-
effekt!

30573 · P
McLaren M20 "No.8", '74



30550 · p
Lola T222 "No.51", Laguna Seca '71



30549 · p
Lola T222 Orwell
SuperSports Cup, "No.4"



Endrohre
mit Licht-
effekt!

30524 · P
McLaren M20 '72
Roy Woods Racing "No.73", '73



30624 · J · **Alfa Romeo GTA Silhouette Race 1**



30625 · J · **Alfa Romeo GTA Silhouette Race 2**



30610 · G · **BMW 2002 Touringcar '75, "No.48"**



30548 · G · **BMW 2002 "Tuner"**



30575 · r · **Opel GT Race II**



30519 · r · **Opel GT Steinmetz '72
Tourenwagen 1972**



30547 · G · **BMW 2002 "Team Warsteiner", '76**



30574 · L · **Ford Capri RS Group 2, 1975**



30579 · T
Porsche 935/78 Joest
Racing "No.66", DRM Nürburgring '81



30578 · T
Porsche 935/78 PPG
Industries "No.09", Riverside '83



30577 · Q
Ferrari 512 BB LM
Bellancauto "No.79", 1980



30576 · Q
Ferrari 512 BB LM
NART "No.68", Daytona '79





NEU



30620 · b · **Shelby Cobra 289 Hardtop Coupe '63, "No.4"**



NEU



30621 · b · **Shelby Cobra 289 '63, Sebring 12h "No.16"**



30558 · m
Mercedes W125 Stromlinie AVUS 1937



NEU



30622 · **Bill Thomas Cheetah, Yeakel Racing "No.8"**



NEU



30623 · **Bill Thomas Cheetah, Daytona 24h 1964, "No.14"**

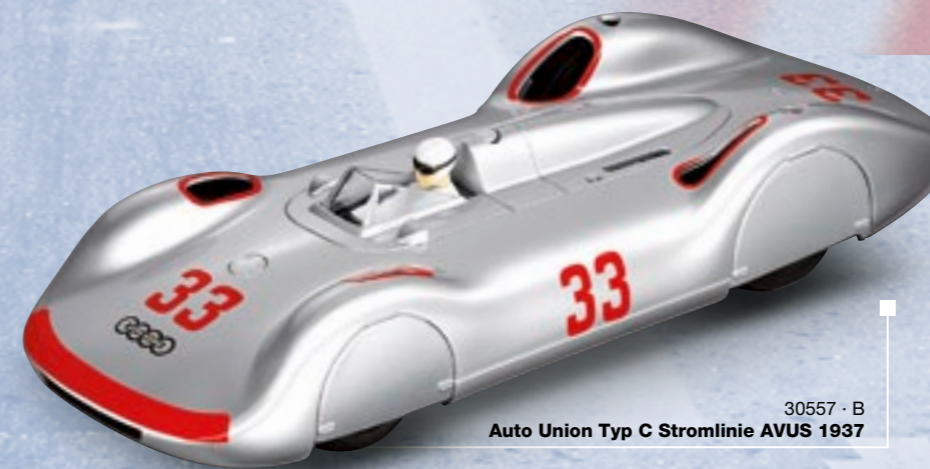

30557 · B
Auto Union Typ C Stromlinie AVUS 1937

LIMITED
EDITION
2012

Weltweit auf 1.999 Stück
limitiert!

Mehr Informationen zum
Thema LIMITED EDITIONS
finden Sie unter:
carrera-toys.com/limited

1:32 1:24

- Für Jugendliche, Erwachsene und Hobbyisten ab 8 Jahren
- Analoges Rennbahnsystem
- Einzigartiges Rennbahnsystem durch die Kombination von Schienen im Maßstab 1:24 und Fahrzeugen im Maßstab 1:32
- Fahrzeuge digital nachrüstbar*
- 4-, 6- und 8-spurige Ausbaumöglichkeit
- Beliebig erweiterbar mit dem Schienenmaterial 1:24

CARRERA EVOLUTION
RACING ON MEGA TRACKS



* modellabhängig · Technische und designbedingte Änderungen sowie Irrtum vorbehalten.

Mercedes © Alexander Trienitz · Ferrari © Adriano Manocchia



217 x 139 cm = 5,3 m

NEU

SPEED RACE

Art. Nr. 25187 · A · m
Mercedes-Benz SLS AMG GT3, HEICO Motorsport · Audi R8 LMS Prosperia Team
Brinkmann UHC Speed "No.39", 2011

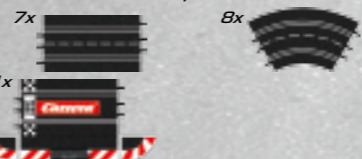

GT-POWER MIT HIGH-SPEED

Auf dieser Rennstrecke duellieren sich zwei Modelle, die beim ADAC GT Masters 2011 gegeneinander angetreten sind. Der Mercedes-Benz SLS AMG GT3 von HEICO Motorsport fällt schon durch sein aerodynamisches Tuning mit breiter Frontschürze, ausgeprägten Kotflügeln und mächtigem Heckspoiler auf. Aber dem Mercedes sieht man seinen Vorwärtsdrang nicht nur an – er hat auch satte 600 PS unter seiner Motorhaube. Sein deutscher Konkurrent auf der Piste ist der Audi R8 LMS vom Team Prosperia Brinkmann UHC Speed. Der Bolide mit seinen starken 503 PS wurde auf der Basis des bewährten Audi R8 konstruiert. Der LMS überzeugt schon seit 2009 bei GT-Rennen in ganz Europa. Die 5,3 m lange Strecke "Speed Race" ist bestens für schnelle Beschleunigungen geeignet und eine ideale Basis zum weiteren Ausbau ganz nach Wunsch.





200 x 80 cm 4,5 m

NEU

GRAND PRIX MASTERS

Art. Nr. 25185 · E · Q
Red Bull RB7 "Sebastian Vettel, No. 1"
Ferrari 150° Italia "Fernando Alonso, No. 5"

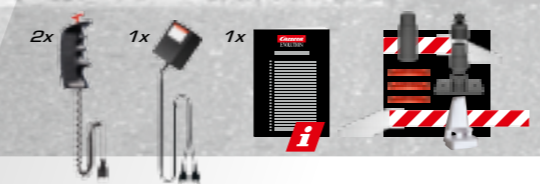

**BAHN FREI FÜR
S. VETTEL UND F. ALONSO**

Pures Grand-Prix-Gefühl kommt beim großen Formel-1-Duell der Gegenwart mit Sebastian Vettel und Fernando Alonso auf. Vettel, amtierender Doppelweltmeister, fährt seinen Red Bull RB7, mit dem er die Formel-1-Saison 2011 eindrucksvoll mit 12 gewonnenen Rennen dominiert hat. Ein enger Verfolger in der Formel 1 ist Ferrari. Topfahrer Fernando Alonso, Weltmeister 2005 und 2006, startet dabei in seinem Ferrari 150° Italia, benannt als Hommage der italienischen Heimat der Scuderia. Das Set "Grand Prix Masters" mit einer 4,5 m langen Rennstrecke ist perfekt für spannende Beschleunigungs- und Rennmanöver der beiden Stars aus der Königsklasse.

WORLDWIDE EXCLUSIVE LICENCE FOR SLOT RACING



WORLDWIDE EXCLUSIVE LICENCE FOR SLOT RACING





© Disney/Pixar

DISNEY'S "CARS" ...

... sind Global Player.
Zusammen mit den Charakteren aus Radiator Springs tourt der Held "Lightning McQueen" in der ersten großen Fortsetzung des Animationsfilms "Cars" um die Welt. Während des World Grand Prix trifft McQueen auf neue Rivalen und ist in eine internationale Verschwörung verwickelt, die an den Grundfesten der "Cars"-Welt rüttelt.
Die 4,5 m lange Rennbahnstrecke mit Kurven und Leitplanken und den detailgetreuen Fahrzeugstars aus "Cars" garantiert enormen Spielspaß für zuhause.



200 x 80 cm = 4,5 m

Disney/Pixar Cars
WORLD GRAND PRIX
Art. Nr. 25179 · w
Disney/Pixar Cars "Francesco Bernoulli"
Disney/Pixar Cars "Lightning McQueen"

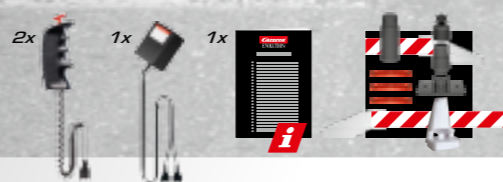



© mcklein.de



205 x 177 cm 6,3 m

NEU

RALLY RACERS
Art. Nr. 25188 · A · G
MINI Countryman WRC "No.37"
Citroën DS3 WRC Sebastian Loeb

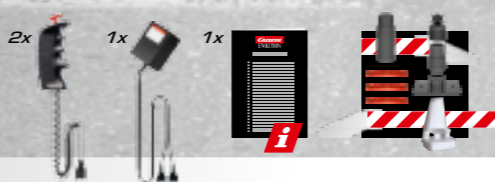
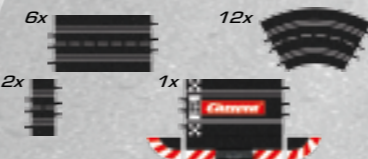

In der World Rallye Championship (WRC) fahren die besten Rennfahrer auf harten Asphalt- und Schotterpisten um den Titel. Im "Rally Racers" Set kämpfen zwei Fahrzeuge auf der anspruchsvollen Strecke um den Sieg.

Der MINI Countryman WRC ist 2011 in die Rallye-Weltmeisterschaft eingestiegen und startet 2012 auch in Dakar. Die Rennvariante auf der Basis des kompakten MINI-Kultautos sorgte bereits für starke Leistungen und großes Aufsehen.

Sein Kontrahent auf der Piste ist der Citroën DS3 WRC von Sebastian Loeb, seit 2004 achtmal in Folge WRC-Champion. Die Rallye-Version des seit 2010 produzierten französischen Kleinwagens startete ebenfalls 2011 in der Rallye und leistet satte 300 PS.

Für das richtige Rallye-Feeling in den eigenen Wänden sorgt die 6,3 m lange, kurvenreiche Strecke inklusive den beiden kompakten Kraftpaketen für ultimative Beschleunigung.



© mcklein.de



© mcklein.de



© Daniel James Smith · motorsport.com



217 x 139 cm 5,3 m

NEU

LE MANS CONTEST
Art. Nr. 25189 · B · G
Audi R18 "No.2", 24h LM 2011
Audi R8 Safety Car Le Mans

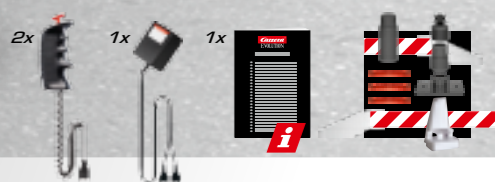

DAS 24-STUNDEN-RENNEN ...

... von "Le Mans"
Die beiden Wörter "Le Mans" begeistern Rennsportfans seit vielen Jahrzehnten. Auf der französischen Rennstrecke wird seit fast 80 Jahren das legendäre 24-Stunden-Rennen von Le Mans ausgetragen, bei dem 2011 der Audi R18 TDI zum wiederholten Mal als Gesamtsieger triumphiert hat. Der Nachfolger des R15 leistet satte 540 PS und ist seit 1999 das erste geschlossene LMP-Fahrzeug von Audi.

Mit auf der 5,3 m langen Rennstrecke "Le Mans Contest" fährt der Audi R8 als Safety Car Version, das für Sicherheit auf der Rennstrecke sorgt und nach einem Rennstopp die Strecke wieder freigibt. Diese geschichtsträchtige Strecke im Nordwesten Frankreichs ist die ideale Basis für einen weiteren Streckenausbau und spannende Rennen für zuhause.



© Eric Gilbert · motorsport.com



Safety Car mit blinkenden Lichtern!

NEU



3D
27417 · Q · ◊
Ferrari 150° Italia "Fernando Alonso, No.5"

NEU



3D
27418 · Q · ◊
Ferrari 150° Italia "Felipe Massa, No.6"

NEU



3D
27394 · P · ◊
Vodafone McLaren
Mercedes Race Car 2011, "No.3"

NEU



3D
27419 · E · ◊
Red Bull RB7 "Sebastian Vettel, No.1"

NEU



3D
27420 · E · ◊
Red Bull RB7 "Mark Webber, No.2"

Mit
blinkenden
Lichtern!



3D
27347 · m
Mercedes SLS AMG "F1™ Safety Car"





NEU

© Eric Gilbert - motorsport.com



27410 · B · g · ◊
Audi R18 "No.1", Spa 1000km



NEU

© Eric Gilbert - motorsport.com



27409 · B · g · ◊
Audi R18 "No.2", 24h LM 2011



© Disney/Pixar

NEU



27404 · w · ◊
Disney/Pixar Cars "Max Schnell"



Mit
blinkenden
Lichtern!



27385 · B · g
Audi R8 Safety Car Le Mans



27354 · w
Disney/Pixar Cars "Francesco Bernoulli"



27353 · w
Disney/Pixar Cars
"Lightning McQueen"



NEU

© smp-motorsport-fotos.de



27395 · B · ◊
Audi R8 LMS Prosperia Team Brinkmann UHC
Speed ADAC GT Masters, "No.39", 2011



NEU

© Eric Gilbert - motorsport.com



27401 · T · ◊
Porsche GT3 RSR Manthey Racing,
24h Nürburgring 2011, "No.18"



NEU

© smp-motorsport-fotos



27421 · q · ◊
Volkswagen Golf24 "No.134", VLN 2011



NEU

© Eberhard Strähle



27422 · q · ◊
Volkswagen Golf24 "No.235",
24h Nürburgring 2011



27365 · B
Audi R8 GT LMS
United Autosports, "No.23"



27322 · B
Audi R8 LMS Team Phoenix 24h
Nürburgring 2009 "No.98"



27363 · m
Mercedes-Benz SLR McLaren 722 GT
CBR/TRG Motorsports "No.71" 2009 - USA



27298 · m
Mercedes-Benz SLR McLaren
GT SLR. CLUB. Trophy 2008 "No.722"



NEU

27403 · m · ◉
Mercedes-Benz SLS AMG GT3
Blackfalcon "No.35" 24h Spa 2011



27382 · m
Mercedes-Benz SLS AMG GT3,
HEICO Motorsport, ADAC GT Masters 2011



NEU

27399 · Q · ◉
Ferrari 458 Italia GT2 JMW
Motorsports "No.66", 2011



27383 · Q
Ferrari 458 Italia GT2 Risi
Competizione "No.062", 2011



27381 · m
Mercedes-Benz SLS AMG GT3,
Team Black Falcon, VLN 2011, "No.2"



27384 · Q
Ferrari 458 Italia GT2 Hankook
Team Farnbacher "No.123", 2011



27320 · G
BMW M3 GT2 Rahal
Letterman Racing "No.90", 2010



27319 · G
BMW M3 GT2 Rahal
Letterman Racing "No.92"

NEU



27400 · Q · 
Ferrari 599XX Ferrari Racing Days "No.4"



27361 · Q
Ferrari 599XX Nürburgring 2010 "No.97"





27362 · Q
Ferrari 458 Italia



27342 · Q
Ferrari 458 Italia



27336 · Q
Ferrari 599XX "Homestead 2010"



27345 · m
Mercedes SLS AMG Coupé



27344 · m
Mercedes SLS AMG Coupé



27360 · m
AMG-Mercedes C-DMT 2007 Laureus
AMG Mercedes 2010 "R.Schumacher"



27359 · m
AMG-Mercedes C-DMT 2007 Deutsche Post
AMG Mercedes 2010 "D.Coulthard"



27358 · B
Audi A4 DTM Audi Sport
Team Phoenix, "A.Prémat"



27357 · B
Audi A4 DTM Audi Sport
Team Abt, "O.Jarvis"



NEU
27405 · G · ◉
MINI Countryman WRC "No.37"



NEU
27406 · G · ◉
MINI Countryman WRC "tbd"



NEU
27407 · A · ◉
Citroën DS3 WRC Sebastian Loeb



NEU
27408 · A · ◉
Citroën DS3 WRC "Van Merksteijn, No.20"

NEU



27402 · G ·
BMW 2002 Touringcar '75, "No.48"



27350 · G ·
BMW 2002 "Tuner"

NEU



27415 · J ·
Alfa Romeo GTA Silhouette Race 1

NEU



27416 · J ·
Alfa Romeo GTA Silhouette Race 2

Mehr unter:
carrera-toys.com



27349 · G ·
BMW 2002 "Team Warsteiner", '76



27370 · r ·
Opel GT Race II



27369 · L ·
Ford Capri RS Group 2, 1975



27380 · P
McLaren M20 "No.3" Interserie, '74



27368 · P
McLaren M20 "No.8", '74



27352 · p
Lola T222 "No.51", Laguna Seca '71



27351 · p
Lola T222 Orwell SuperSports Cup, "No.4"



27367 · T
Porsche 917/30 "No.48"



27327 · T
Porsche 917/30 Sunoco
Porsche Audi "No.6", '73



27372 · T
Porsche 935/78 PPG
Industries "No.09", Riverside '83



27371 · Q
Ferrari 512 BB LM
NART "No.68", Daytona '79



NEU

27411 · b · ◻
Shelby Cobra 289 Hardtop Coupe '63, "No.4"



NEU

27412 · b · ◻
Shelby Cobra 289 '63, Sebring 12h "No.16"



NEU

27413 · ◻
Bill Thomas Cheetah, Yeakel Racing "No.8"



NEU

27414 · ◻
Bill Thomas Cheetah, Daytona 24h 1964, "No.14"



27356 · m
Mercedes W125 Stromlinie AVUS 1937

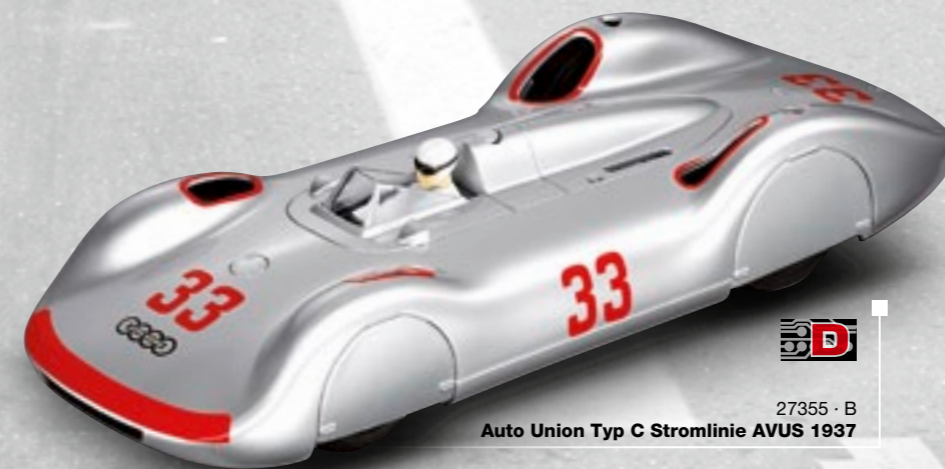

27355 · B
Auto Union Typ C Stromlinie AVUS 1937

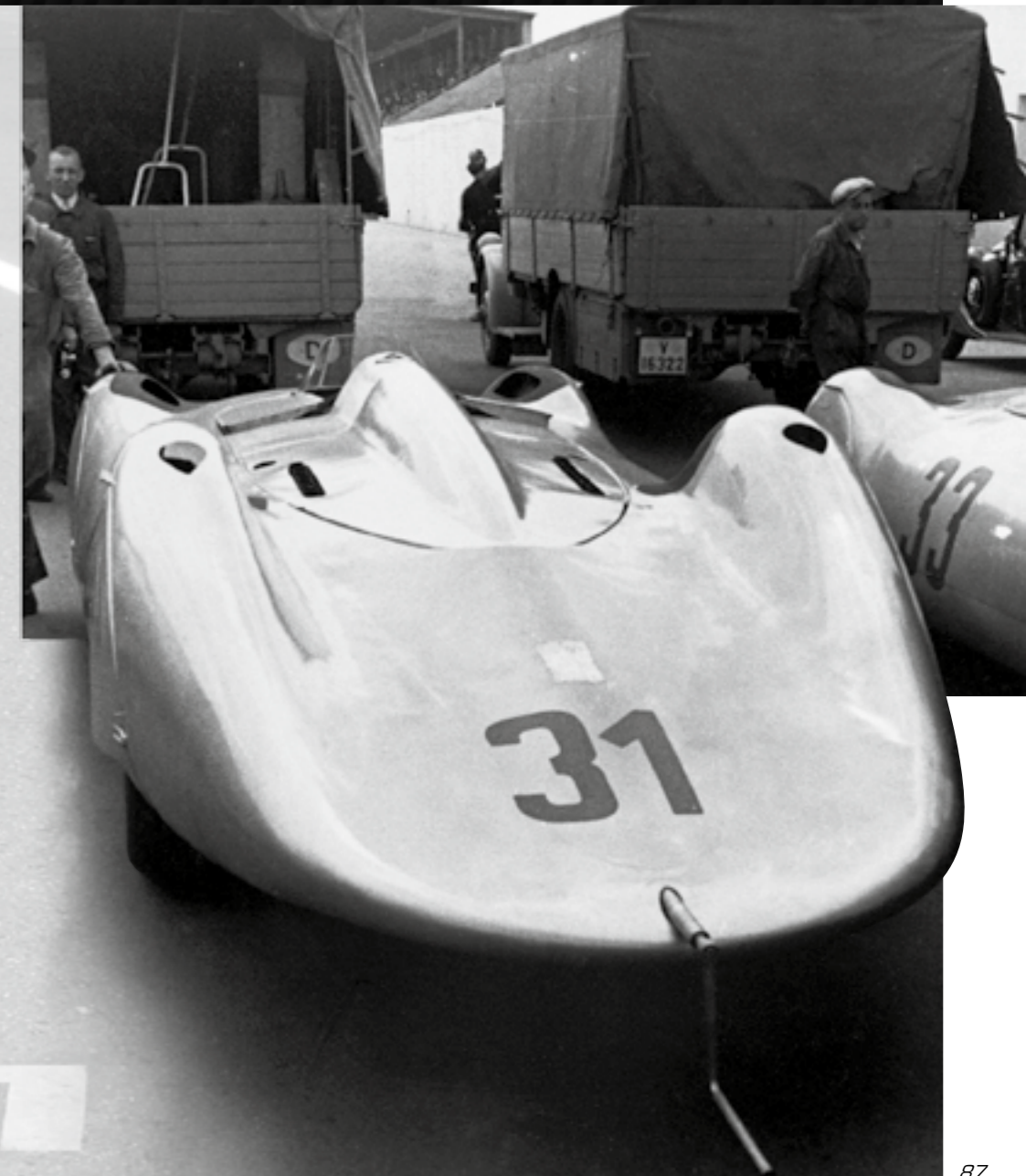

31

1:24

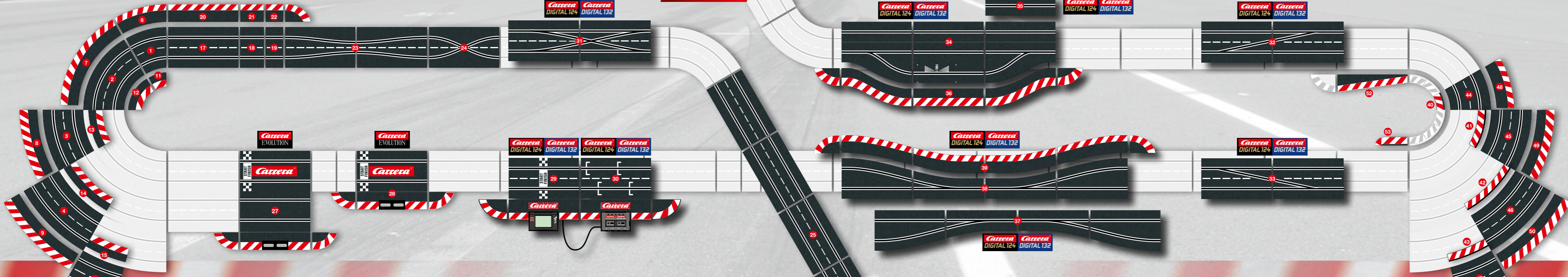

Flexibler 4-, 6- oder 8-spuriger Streckenausbau durch verschiedene Steilkurven- und Kurvenradien

- Kurve**
- 1 20577 1/30° · 6 x = 180°
 - 2 20571 1/60° · 3 x = 180°
 - 3 20572 2/30° · 6 x = 180°
 - 4 20573 3/30° · 6 x = 180°
 - 5 20578 4/15° · 12 x = 180°
- Außenrandstreifen für Kurve**
- 6 20567 1/30° · 6 x
 - 7 20561 1/60° · 3 x
 - 8 20562 2/30° · 6 x
 - 9 20563 3/30° · 6 x
 - 10 20568 4/15° · 12 x
- Innenrandstreifen für Kurve**
- 11 20590 1/30° · 6 x
 - 12 20551 1/60° · 3 x
 - 13 20591 2/30° · 6 x
 - 14 20592 3/30° · 6 x
 - 15 20593 4/15° · 12 x
- Endstücke für Kurvenaußenrand**
- 16 20598 1/30° · 4 x

- Standardgerade**
- 17 20509 1/1 · 4 x 34,5 cm
 - 20601 1/1 · 2 x 34,5 cm
 - 18 20611 1/3 · 2 x 11,5 cm
 - 19 20612 1/4 · 2 x 8,6 cm
- Randstreifen für Gerade**
- 20 20560 1/1 · 6 x
 - 21 20588 1/3 · 2 x
 - 22 20589 1/4 · 2 x
- Engstelle**
- 23 20516 2 x 34,5 cm
- Spurwechselstück**
- 24 20517 2 x 34,5 cm
- Überfahrt**
- 25 20587 4 x 34,5 cm
- Randstreifen für Überfahrt**
- 26 20597 4 x

- Nur für Exclusiv/Evolution**
- Anschlussstück für mehrspurigen Ausbau**
- 27 20583 2 x 34,5 cm
- Anschlussstück**
- 28 20515 34,5 cm
- Nur für Carrera DIGITAL 124/132**
- Carrera DIGITAL 124/132 Elektronischer Rundenzähler**
- 29 30342 inkl. Verbindungsstück und 1 Standardgerade
- Carrera DIGITAL 124/132 Black Box**
- 30 30344 1 x
- Carrera DIGITAL 124/132 Doppelweiche**
- 31 30347 2 x

- Carrera DIGITAL 124/132 Weiche**
- 32 30343 2 x · links
 - 33 30345 2 x · rechts
- Carrera DIGITAL 124/132 Pit Lane**
- 34 30356 1 x
- Carrera DIGITAL 124/132 Pit Stop Verlängerung**
- 35 30341 1 x
- Carrera DIGITAL 124/132 Außenrandstreifen für Pit Stop Lane**
- 36 20602 2 Abschlussstücke, Aufgang, Gerade, Abgang
- Carrera DIGITAL 124/132 Engstelle**
- 37 30350 links · 4 x

- Carrera DIGITAL 124/132 Engstelle**
- 38 30351 rechts · 4 x
- Carrera DIGITAL 124/132 Außenrandstreifen für Engstelle rechts/links**
- 39 20603 2 Abschlussstücke, 2 Aufgänge, 2 Abgänge
- Innenrandstreifen für Steilkurve**
- 40 20569 1/30° · 6 x
 - 41 20594 2/30° · 6 x
 - 42 20595 3/30° · 6 x
 - 43 20596 4/15° · 12 x

- Steilkurve**
- 44 20574 1/30° · 6 x = 180°
 - 45 20575 2/30° · 6 x = 180°
 - 46 20576 3/30° · 6 x = 180°
 - 47 20579 4/15° · 12 x = 180°
- Außenrandstreifen für Steilkurve**
- 48 20564 1/30° · 6 x
 - 49 20565 2/30° · 6 x
 - 50 20566 3/30° · 6 x
 - 51 20580 4/15° · 12 x
- Verbindungsstück**
- 52 20600 4 x
- Endstücke für Steilkurveninnenrand**
- 53 20599 4 x

- NEU**
- Carrera DIGITAL 124/132 Spurwechselkurve**
- 54 30362 2 x links, innen nach außen
 - 55 30363 2 x links, außen nach innen
 - 56 30364 2 x rechts, innen nach außen
 - 57 30365 2 x rechts, außen nach innen

Ersatzteile erhalten Sie bei Ihrem Carrera Händler oder unter: carrera-toys.com/shop

• Vorläufiges Modell · Design und Farbe vorläufig

Mehr Informationen zum Thema
CARRERA 2.4 GHz WIRELESS+
finden Sie unter:
carrera-toys.com/wirelessplus

CARRERA 2.4 GHz WIRELESS+
DIGITALE FUNKTECHNOLOGIE
FÜR BIS ZU **6** FAHRER

Carrera Real Racing



- 1 Receiver = Empfänger
- 2 2.4 GHz WIRELESS+ Speed Controller = Sender
- 3 Ladestation für 2.4 GHz WIRELESS+ Speed Controller

NEU

FREIHEIT AN DER RENNSTRECKE – MIT 2.4 GHz WIRELESS+

Erlebe kabelloses Rennbahnvergnügen für Carrera DIGITAL 124 und Carrera DIGITAL 132 mit dem neuen Carrera 2.4 GHz WIRELESS+.

Das drahtlose Funksystem bringt durch die 2.4 GHz Funktechnologie noch mehr Digitaltechnik auf Deine Carrera-Rennbahn. Bei einer Reichweite von bis zu 15 m können maximal 6 Fahrzeuge gleichzeitig auf einer Strecke kabellos gefahren werden.

Frequenzhopping ermöglicht einen störungsfreien und frequenzunabhängigen Betrieb. Der leistungsstarke Lithium Polymere Akku ermöglicht 8 Stunden Spielzeit im Dauerbetrieb – und bei geladenem Akku sogar 20 Tage im Standby-Betrieb.

Das neue 2.4 GHz WIRELESS+ wird mit der Carrera Black Box oder der Carrera Control Unit betrieben. Am Receiver sind 6 unterschiedliche Fahrzeugadressen wählbar und die Steuerung erfolgt über ultraleichte, kabellose Handregler.

Die Ladestationen für die Handregler befinden sich direkt an der Rennbahn und ver-

sorgen diese mit Strom; die Ladeschalen können flexibel in das Bahnlayout durch Anschluss an die Adapter Unit oder Control Unit eingebaut werden.

Erfahre die neue Dimension der Carrera-Autorennbahn mit 2.4 GHz WIRELESS+ Funktechnologie mit noch mehr Flexibilität!

- **2.4 GHz WIRELESS+ Funktechnologie**
- **Für bis zu 6 Fahrer**
- **Ultraleichter, kabelloser Handregler**
- **Anschluss der Ladestation direkt an der Carrera Bahn**
- **Bis zu 15 m Reichweite**
- **Störungsfrei und frequenzunabhängig durch Frequenzhopping**
- **8 Stunden Spielzeit im Dauerbetrieb möglich**
- **Akkubetrieben durch Lithium Polymere Akku**



10109 • **2.4 GHz WIRELESS+ SET DUO** für Carrera DIGITAL 124/132
2x 2.4 GHz WIRELESS+ Speed Controller, 1x 2.4 GHz WIRELESS+ Receiver, 1x 2.4 GHz WIRELESS+ Doppelladestation, 1 Adapter Unit, 1 Randstreifenanschlussstück, 1 Endstück für Kurvenaußenrand (links und rechts), Lithium Polymer Akku, Bedienungsanleitung



10110 • **2.4 GHz WIRELESS+ SET SINGLE** für Carrera DIGITAL 124/132
1x 2.4 GHz WIRELESS+ Speed Controller, 1x 2.4 GHz WIRELESS+ Receiver, 1x 2.4 GHz WIRELESS+ Einzelladestation 1 Adapter Unit, 1 Randstreifenanschlussstück, 1 Endstück für Kurvenaußenrand (links und rechts), Lithium Polymer Akku, Bedienungsanleitung



10111 • **2.4 GHz WIRELESS+ Speed Controller** für Carrera DIGITAL 124/132
1x 2.4 GHz WIRELESS+ Speed Controller, 1 Austauschkopf, Bedienungsanleitung, Lithium Polymer Akku

• Technische Änderungen vorbehalten.



Mehr Informationen zum Thema
finden Sie unter:
carrera-toys.com/digital124
carrera-toys.com/digital132

DIGITAL-ZUBEHÖR – ECHTES RENNFEELING FÜR ZUHAUSE ...

Erlebe das Carrera Rennbahn-Feeling mit unseren top-aktuellen Carrera DIGITAL 124/132 Accessories! Wahren Fahrspaß bietet unser neuer Lap Counter mit Anzeige von Position, schnellsten Rundenzeiten und der exakten Gesamtzeit mit Zeitdifferenz! Starte Dein persönliches Training mit dem speziellen Trainings- und Rennmodus und lass' die Konkurrenz hinter Dir! Das Driver Display in Verbindung mit der Pit Lane zeigt jedem Fahrer seinen eigenen Tankinhalt, die Anzahl der Boxenstops (max. 10) sowie die aktuelle Rennposition an. Mit dem Startlight wird erst das Adrenalin gepusht und dann geht's mit Vollgas los. Mit dem neuen Position Tower hat man die aktuelle Rennposition immer unter Kontrolle.

1 Carrera DIGITAL 124/132 Control Unit

- Programmiermöglichkeit für:
 - Bremsverhalten
 - Leistung (max. Geschwindigkeit)
 - Tankinhalt
- Pit Stop Funktionen
- Pace Car Funktion

2 Carrera DIGITAL 124/132 Lap Counter

- (nur in Verbindung mit Control Unit 30352)
- Direkter Anschluss an die Control Unit (keine zusätzliche Schiene notwendig)
- Zeitmessung auch in der Pit Lane (nur in Verbindung mit Pit Lane 30356)

- Positionsanzeige der Fahrzeuge auf dem Display
- Hintergrund-beleuchtetes Display für bessere Ablesbarkeit
- Anzeigemöglichkeiten der Positionen, schnellsten Runde, Gesamtzeit, Zeitdifferenz zum führenden Fahrzeug
- Zeitmessung für bis zu 6 Fahrzeuge bis auf 1/1000 sek.
- Trainings- und Rennmodus
- Rennmodus unterteilt in Runden- und Zeitrennen
- Rundenrennen von 0 bis 9999 Runden möglich
- Zeitrennen von 00:00'01" bis 99:59'59"

Carrera Real Racing

Die Control Unit bildet die Basis für digitales Rennsport-Vergnügen

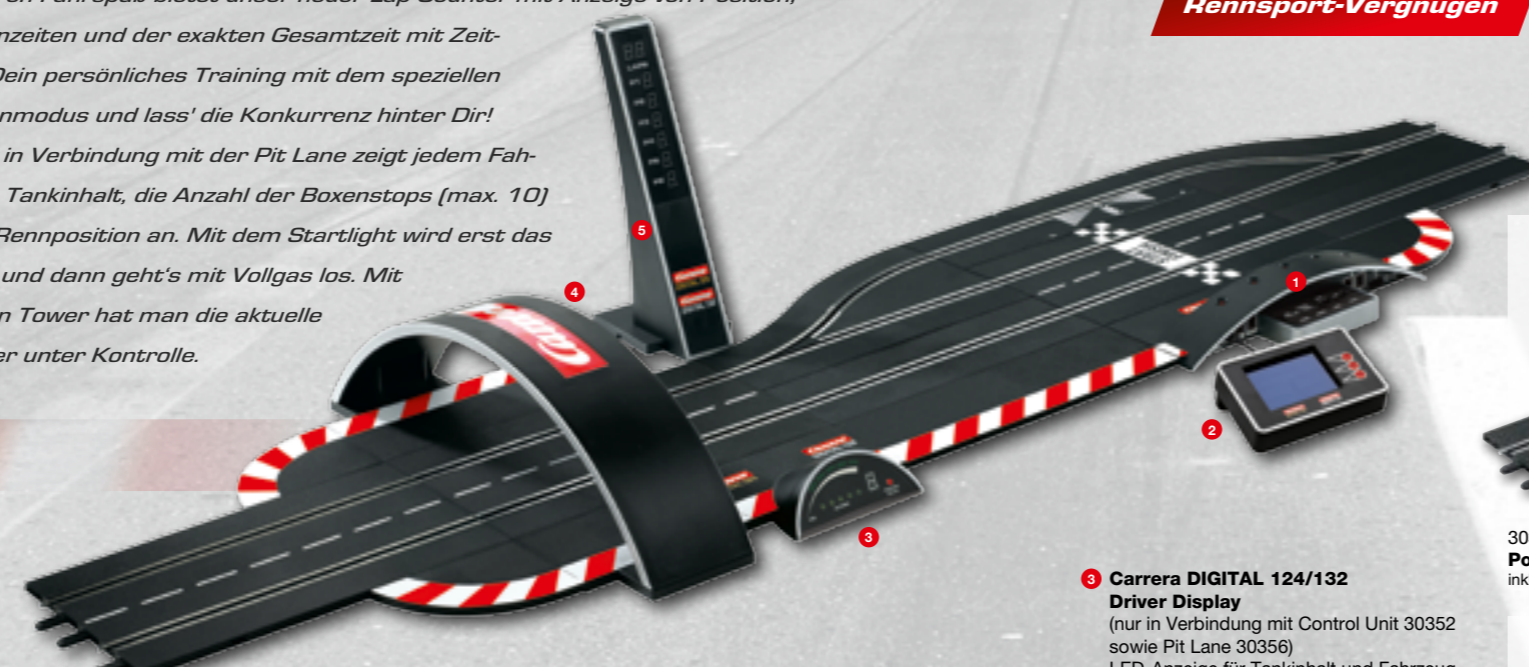

30352 Carrera DIGITAL 124/132 Control Unit • inkl. 2 Abschlussstücke

30353 Carrera DIGITAL 124/132 Driver Display • inkl. Adapter Unit und 2 Abschlussstücke

30354 Carrera DIGITAL 124/132 Startlight • inkl. Adapter Unit und je 2 Abschlussstücke links/rechts



30357 Carrera DIGITAL 124/132 Position Tower • inkl. Adapter Unit



30355 Carrera DIGITAL 124/132 Lap Counter • nur in Verbindung mit Control Unit 30352



30356 Carrera DIGITAL 124/132 Pit Lane • nur in Verbindung mit Control Unit 30352



30358 Carrera DIGITAL 124/132 Randstreifenanschlussstück • 17,25 cm • inkl. Randstreifenausgleichsstück 30359, Anschlussmöglichkeit für Position Tower 30357

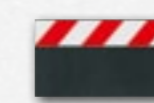

30359 Carrera DIGITAL 124/132 Randstreifenausgleichsstück • 17,25 cm

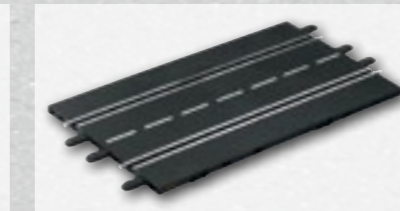

30360 Carrera DIGITAL 124/132 Adapter Unit • 34,5 cm • Anschlusschienenstück für Driver Display 30353, Startlight 30354 und Position Tower 30357



30361 Carrera DIGITAL 124/132 Pit Stop Adapter Unit • 34,5 cm • nur in Verbindung mit Control Unit 30352 • Zur Nachrüstung der Pit Stop Lane 30346 bei Einsatz des Driver Displays 30353

Ersatzteile erhalten Sie bei Ihrem Carrera Händler oder unter: carrera-toys.com/shop



- Zeitmessung auf 1/100 Sekunden genau
- Elektronischer Rundenzähler für alle analogen Carrera Rennbahnlinien einsetzbar
- Stufenlos breitenverstellbar
- Für 2-spurigen Spielbetrieb
- Fahrzeugerkennung über Infrarot-Lichtschranken
- Zeitrennen von 1 Sekunde bis 99 Minuten
- Rundenrennen von 1 bis 999 Runden
- Akustisch unterstützte Startampel
- Fehlstartfunktion
- Batteriebetrieben



30340 Carrera DIGITAL 124/132 Digitaler Geschwindigkeitsregler 1x · mit Spiralkabel



20709 Evolution Mechanischer Geschwindigkeitsregler 1x · mit Spiralkabel



20718 Exclusiv Elektronischer Geschwindigkeitsregler 1x · mit Spiralkabel



30348 Carrera DIGITAL 132 Handreglererweiterungsbox 1 x

SCHNELL UND EINFACH UPGRADEN VOM ANALOGEN ...

Mit dem Upgrade Kit für Exclusiv und Evolution und den jeweiligen Digitaldecodern für die Fahrzeuge fällt der Einstieg in die digitale Welt leicht! Nach dem Umrüsten ist Exclusiv und Evolution digital spielbar. Carrera DIGITAL 124 Fahrzeuge sind auf Exclusiv (analog) einsetzbar. Carrera DIGITAL 132 Fahrzeuge sind auf Evolution (analog) einsetzbar.

... ZUM DIGITALEN FAHRSPASS!

Das Upgrade Kit kann individuell mit Weichen, Engstellen, Pit Stop Lane oder einem Rundenzähler ergänzt werden und dem digitalen Fahrspaß steht nichts mehr im Weg!

71590 Exclusiv/Evolution/GO!!! Elektronischer Rundenzähler 4 Batterien AA/LR6 (nicht enthalten)



- Software für Rennkoordination
- Für bis zu 8 Fahrzeuge mit Fahrer- und Fahrzeugdatenbank



- Nur in Verbindung mit dem Carrera Rundenzähler 30342 oder der Control Unit 30352 (ab X-Lap Version 1.20) und einem PC/Notebook möglich

30349 Carrera DIGITAL 124/132 PC UNIT Software für Rennkoordination Spezielles PC Verbindungskabel, CD mit Software



20581 Exclusiv/Evolution Mechanischer Rundenzähler



85219 Halterungen 16 x, Endstücke 4 x, Verbindungsstücke 2 x



85220 Leitplanke 3 m, Halterungen 24 x, Endstücke 12 x, Verbindungsstücke 6 x



20758 (EU) Carrera DIGITAL 124 Transformator · 18 V --- 54 VA

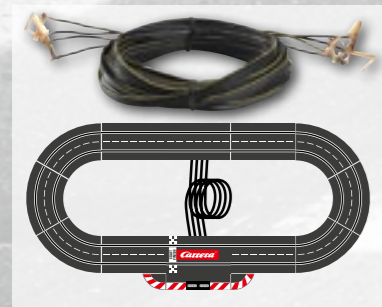

20584 · (5 m)
20585 · (10 m)
Zusatzspeisung

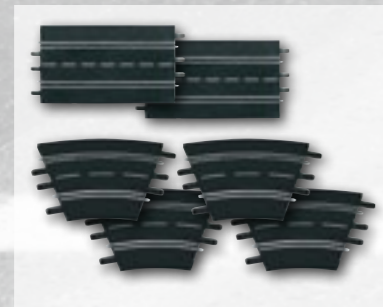

26955 Carrera DIGITAL 132 · Evolution Ausbauset · 2 Standardgeraden, 4 Kurven 1/30°, Bahnstückverriegelungen

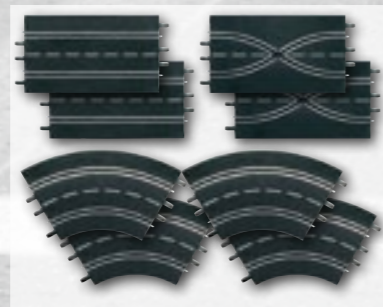

26953 Carrera DIGITAL 132 · Evolution Ausbauset · 2 Standardgeraden, 2 Spurwechselstücke, 4 Kurven 1/60°, Bahnstückverriegelungen

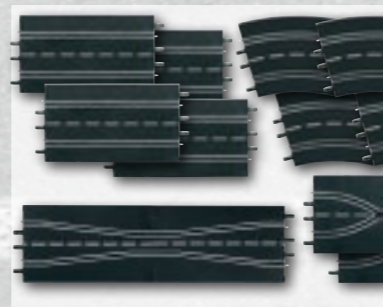

26956 Carrera DIGITAL 132 · Evolution Ausbauset · 4 Standardgeraden, 2 Spurwechselstücke, 2 Engstellen, 4 Kurven 2/30°, Bahnstückverriegelungen



Ersatzschleifer und Leitkiele für alle Modelle erhältlich



20520 · Upgrade Kit Exclusiv auf Carrera DIGITAL 124 Carrera DIGITAL 124 Black Box, Adapter für Transformator, 2 Carrera DIGITAL 124 Digital-Handregler

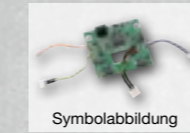

20762 · 20763 Digitaldecoder



20524 · Adapter für Exclusiv Transformator auf Carrera DIGITAL 124



20758 (EU) · 18 V --- 54 VA Transformator für Carrera DIGITAL 124



26734 · Upgrade Kit Evolution auf Carrera DIGITAL 132 · Carrera DIGITAL 132 Black Box, Carrera DIGITAL 132 Transformator, 2 Carrera DIGITAL 132 Digital-Handregler

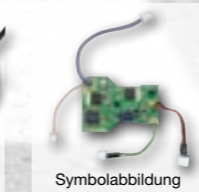

26732 · 26733 26740 · 26743 Digitaldecoder



- 1 Carrera DIGITAL 124/132 Weiche · rechts
- 2 Carrera DIGITAL 124/132 Weiche · links
- 3 Carrera DIGITAL 124/132 Doppelweiche
- 4 Carrera DIGITAL 124/132 Pit Stop Lane

- 5 Carrera DIGITAL 124/132 Engstelle · rechts
- 6 Carrera DIGITAL 124/132 Engstelle · links
- 7 Carrera DIGITAL 124/132 Elektronischer Rundenzähler
- 8 Carrera DIGITAL 124/132 Black Box

Ersatzteile erhalten Sie bei Ihrem Carrera Händler oder unter: carrera-toys.com/shop

GEBÄUDE

- Moderne Dekorationsmöglichkeit für die Rennbahnstrecke
- Die Gebäude sind als modulares System konzipiert, bieten zahllose Kombinations- und Aufbaumöglichkeiten und sind beliebig erweiterbar
- Leicht zusammenbaubare Plastikbausätze mit beiliegenden Stickerbögen für Gebäudedekoration
- Das Gebäudesystem besteht aus Tribünen, Presseturm, Boxengasse und aufsetzbarer VIP-Lounge

FIGUREN

- Ausarbeitung der colorierten Figuren extrem detailgetreu
- Verschieden positionierbare bzw. drehbare Körperteile



21100 + 21101



21100
Tribüne
Unterteil mit Treppe und Dach, 34 x 24 x 20 cm*



21101
Tribüne, Erweiterungsset
Unterteil mit separater Treppe, 34 x 12 x 21 cm*



21102
Presseturm
3 Stockwerke, inkl. Doppelgarage, 29 x 35 x 23 cm*



21103
Presseturm, Erweiterungsset
1 Stockwerk inkl. Balkon, 33 x 9 x 23 cm*

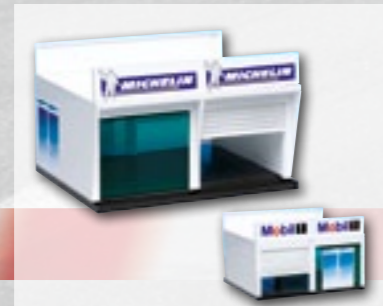

21104
Boxengasse
1 Doppelgarage inkl. Brüstung, 20,5 x 11 x 22 cm*



21105
VIP-Etage
1 Aufsatz VIP-Etage, 20,5 x 11 x 22 cm*



21119
Fußgängerbrücke
für 2 Spuren, 47 x 17,5 x 10 cm*



21120
Fußgängerbrücke, Erweiterungsset
für 4-8 Spuren, 60 x 4 x 6 cm*



21115
Streckenposten
5 Figuren

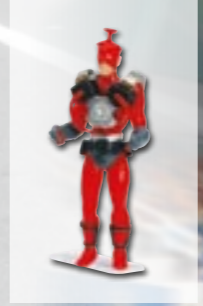

21112
Captain Carrera
1 Figur stehend



21114
Pit Babes
3 Stehende, 2 Sitzende



21111
Figurensatz, Mechaniker
5 Figuren (blau/weiß)



21106
Figurensatz, klein
5 Figuren: 3 sitzend, 2 stehend



21107
Figurensatz, groß
15 Figuren: 12 sitzend, 3 stehend



21108
Figurensatz Tribüne
20 Figuren sitzend

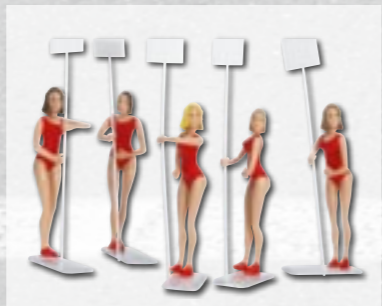

21113
Gridgirls
5 Figuren stehend



21121
Siegerpodest mit Figuren
1 Siegerpodest, 3 Sieger, 1 Offizieller



21109
Figurensatz, Mechaniker
5 Figuren (Ferrari)



21110
Figurensatz, Mechaniker
5 Figuren



1:43 1:43

- Für Kids ab 6 Jahren
- Einstiegssystem in die Carrera-Racing-Welt im Maßstab 1:43
- Alle Grundsets mit Turbo Power Handreglern
- Tolle Action Features
- Attraktive Rennthemen und Lizenzthemen

CARRERA GO!!!
FEEL THE TURBO SPEED



Technische und designbedingte Änderungen sowie Irrtum vorbehalten.

Basiaphoto Hintergrund: © motorsportpressebild.de

© Disney / Pixar · Lizenzen siehe Seite 150



175 x 122 cm 6,3 m

NEU

FORMULA COMPETITION

Art. Nr. 62272 · E · Q
Red Bull RB7 "Sebastian Vettel, No.1"
Ferrari 150° Italia "Fernando Alonso, No.5"

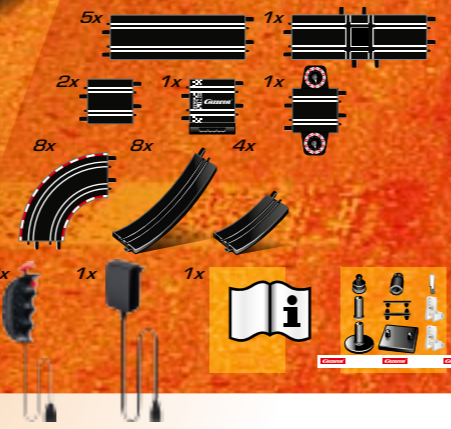

WORLDWIDE EXCLUSIVE LICENCE FOR SLOT RACING

WORLDWIDE EXCLUSIVE LICENCE FOR SLOT RACING



© motorsportpressebild.de



©

FORMEL-1-DUELLE ...

... für Überflieger
Sebastian Vettel gegen Fernando Alonso bedeutet seit Jahren spannende Formel-1-Duelle mit engen Verfolgungsjagden. Auf dieser Strecke können die beiden Topfahrer zeigen, was sie alles noch auf dem Kasten haben.
Sebastian Vettel, amtierender Formel-1-Doppelweltmeister, tritt bei diesem Rennen mit seinem siegreichen Red Bull RB7 an. Fernando Alonso, Weltmeister 2005 und 2006, will ihm in seinem starken Ferrari 150° Italia weitere Triumphe vereiteln und viele Siege für die Scuderia einfahren.
Mit dem Set "Formula Competition" kannst Du auf dieser 6,3 m langen Rennstrecke die beiden Boliden der Topfahrer bis zum Äußersten beschleunigen. Neben einer engen Kurve sind ein Looping und eine Fly-Over-Kurve zwei Highlights des Sets, die die Stars der Königsklasse bei Dir zuhause meistern müssen. Und Du entscheidest, wer hinterher den Sieg feiern darf.





© motorsportpressebild.de



142 x 78 cm 3,6 m

NEU

FORMULA DUEL

Art. Nr. 62270 · E · P
Red Bull RB7 "Sebastian Vettel, No. 1"
Vodafone McLaren Mercedes Race Car 2011, "No. 3"



WORLDWIDE EXCLUSIVE LICENCE FOR SLOT RACING



... für die Formel-1-Champions
Das Team von McLaren-Mercedes war 2011 in der Formel 1 der engste Verfolger von Weltmeister Sebastian Vettel – und der zweitplatzierte Rennstall der Saison. McLaren-Pilot Jenson Button sicherte sich zudem die Vizeweltmeisterschaft hinter Champion Vettel und seinem Topteam von Red Bull. In diesem Set liefern sich die beiden Teams viele enge Duelle der Königsklasse bei Dir zuhause. Dabei starten Sebastian Vettels Weltmeisterauto Red Bull RB7 und das Vodafone McLaren Mercedes Race Car der Briten zu packenden Duellen auf dieser atemberaubenden Strecke. Das Set "Formula Duel" trägt seinen Namen zurecht und bietet Dir eine 3,6 m lange Schleifenstrecke, auf der Du die aufregendsten Überholmanöver und die Jagd nach der schnellsten Runde perfekt erleben kannst.



© motorsportpressebild.de



192 x 60 cm 5,4 m

NEU

FERRARI F1 MASTERS

Art. Nr. 62280 · Q
Ferrari 150° Italia "Fernando Alonso, No.5"
Ferrari 150° Italia "Felipe Massa, No.6"

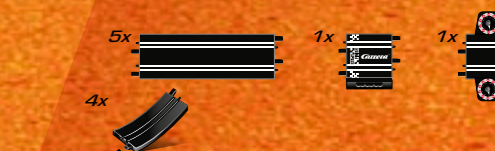

© motorsportpressebild.de

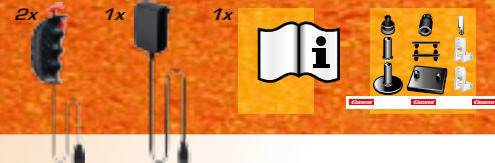

FERRARI HEBT AB!

Das perfekte Set für Ferrari-Fans – hier duellieren sich die beiden aktuellen Ferrari-Piloten aus der Formel 1 im Kampf um das spektakulärste Rennen. Fernando Alonso, Weltmeister von 2005 und 2006, tritt dabei in seinem Ferrari 150° Italia an, mit dem er in der Rennsaison 2011 einen Sieg und insgesamt zehn Plätze auf dem Siegerpodest eingefahren hat. Sein Konkurrent auf der Strecke ist sein Teamkollege Felipe Massa, Vizeweltmeister von 2008, im zweiten Ferrari-Boliden. Die beiden feuerroten Flitzer aus dem erfolgreichen italienischen Rennstall messen sich im Set "Ferrari F1 Masters" auf dieser anspruchsvollen, 5,4 m langen Strecke mit einem Looping und Fly-Over-Kurve. Hier kannst Du mit den Formel-1-Stars im Ferrari tun, was Du im Fernsehen niemals sehen wirst – fette Loopings fahren und die Gesetze der Schwerkraft hinter Dir lassen!

© motorsportpressebild.de



WORLDWIDE EXCLUSIVE LICENCE FOR SLOT RACING



192 x 60 cm 5,4 m

NEU

WORLD CHAMPIONS

Art. Nr. 62278 - E
Red Bull RB7 "Sebastian Vettel, No.1"
Red Bull RB7 "Mark Webber, No.2"

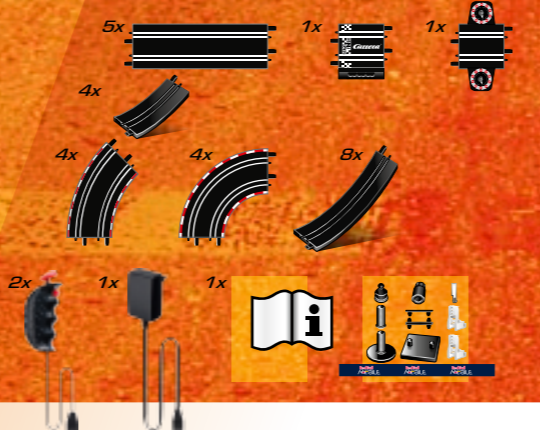

RED BULL ON TOP!

Red Bull hat die Formel 1 2011 wie kein anderes Team beherrscht. Der österreichische Rennstall holte den Konstrukteurstitel, Topfahrer Sebastian Vettel seine zweiten WM-Trophäe, und Teamkollege Mark Webber fuhr im letzten Saisonrennen noch auf den dritten Platz in der Gesamtwertung. Mit diesem Set kannst Du die beiden Red-Bull-Piloten jetzt gegeneinander antreten lassen. Sebastian Vettel und Mark Webber kämpfen bei diesem weltmeisterlichen Rennen beide im siegreichen Red Bull RB7 von 2011. Jetzt entscheidest Du, welcher der beiden Fahrer die Nase vorne hat. Dazu bietet Dir das Set "World Champions" eine 5,4 m lange Strecke mit einem Looping und Fly-Over-Kurve. Damit kannst Du die Champions nicht nur packenden Duellen aussetzen, sondern sie damit ganz neue Rekorde brechen lassen.





© jamesballardsmith



267 x 80 cm 7,2 m

NEU

GT FEVER

Art. Nr. 62275 - Q - T
Ferrari 458 Italia GT2 Risi Competizione
"No.062", 2011
Porsche GT3 Cup "Monster FM, U.Alzen"

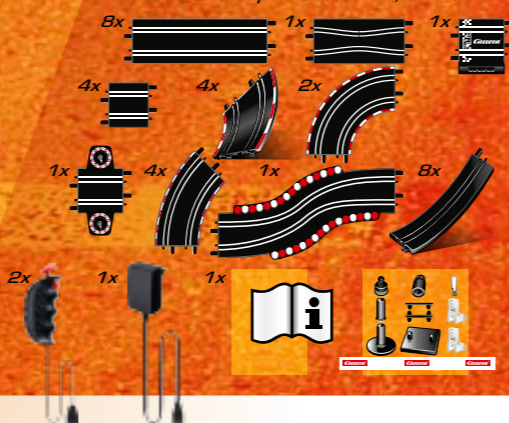

WORLDWIDE
EXCLUSIVE LICENCE
FOR SLOT RACING



© motorsportpreisservice.de



147 x 88 cm 3,6 m

**DAS MEISTGebaUTE
MOTORSPORTFAHRZEUG ...**

... ist derzeit der Porsche GT3 Cup. Mit über 2000 Exemplaren, eingesetzt in neun Markenpokalen rund um den Globus. In der Generation des Jahres 2010 leistet der Porsche GT3 Cup rund 450 PS.

Mit den originalgetreu nachgebildeten Fahrzeugen im Maßstab 1:43 des mehrfachen Carrera Cup und Supercup Champions Uwe Alzen und dem Supercup Fahrer Stefan Rosina können spannende Rennen des weitverbreitetsten Markenpokals auf der 3,6 m langen Strecke nachgespielt werden.

PORSCHE GT3 CUP

Art. Nr. 62237 - T
Porsche GT3 Cup "Monster FM, U.Alzen"
Porsche GT3 Cup "Lechner Racing"

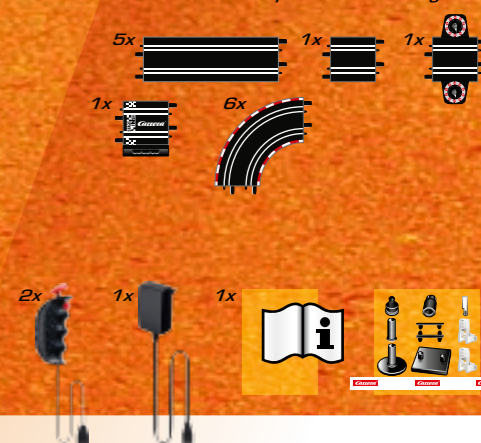



© motorsportpressebild.de



TOURING ACTION

Art. Nr. 62242 · B · m
Audi A4 DTM 2010
AMG-Mercedes C-DTM 2010



DER HISTORISCHE KAMPF ...

... um den Titel geht in die nächste Runde! Erlebe mit dem detailgetreuen Audi A4 DTM 2010 und dem AMG Mercedes C Klasse DTM 2010 die perfekte DTM-Action in Deinem Wohnzimmer. Auf der anspruchsvollen 6,2 m langen Strecke mit zwei Loopings, Steilkurve und Engstelle sind heiße Zweikämpfe und neue Rundenrekorde an der Tagesordnung!



HEISSE VERFOLGUNG

Mit dieser neuen, 8,4 m langen Carrera GO!!! Bahn aus dem Set "Polizeikontrolle" können spannende Verfolgungsjagden nachgespielt werden.

Mit den Supersportlern Porsche GT3 RS und dem AMG Mercedes SL63 "Polizei" stehen zwei neue brandheiße und detaillierte Fahrzeuge am Start, die keine Wünsche offenlassen. Das Polizeifahrzeug verfügt zusätzlich über funktionierendes Blaulicht.

Das Set enthält neben den beiden originalgetreuen Fahrzeugen zwei Loopings, eine Kreuzung, einen Fly Over, eine Engstelle und eine Sprungschance für extra viel Action und Spannung.

POLIZEIKONTROLLE

Art. Nr. 62204 · T · m
AMG Mercedes SL 63 "Polizei"
Porsche GT3 RS

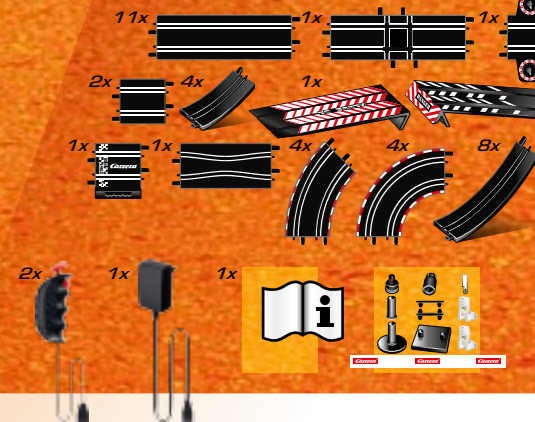

Polizeiauto mit blinkenden Lichtern!



217 x 119 cm 5,3 m

NEU
Marvel - The Amazing Spider-Man
MANHATTAN MADNESS
Art. Nr. 62282 - N
Marvel - The Amazing Spider-Man
"Spider Racer" - "Lizard Tail Spinner"

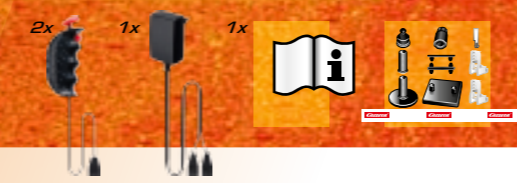
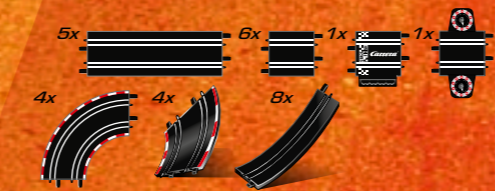

SPIDER-MAN'S JAGD ...

... durch Manhattan!
Spider-Man hat alle Hände voll zu tun, um die Straßen New Yorks von Superschurken und Bösewichtern zu befreien. Einer der ärgsten Gegner von Peter Parker, dem sympathischen Superhelden mit den Fähigkeiten einer Spinne, ist Lizard. Einst ein befreundeter Wissenschaftler von Spider-Man, mutierte er bei Genexperimenten mit Reptilien zu Lizard, der abgrundtief bösen Riesenechse.
Im Set "Manhattan Madness" bekämpfen sich die beiden übernatürlichen Kämpfer aus den beliebten Marvel Comics auf den Pisten des bekannten New Yorker Stadtteils. Ihre Fahrzeuge dabei sind der "Spider Racer" und der "Lizard Tail Spinner" im filminspirierten Marvel Look.
Die 5,3 m lange Strecke bietet mit langen Geraden, tollen Kurven und einem Looping viele Möglichkeiten, die unglaublichen Verfolgungsjagden von Spider-Man und Lizard nachzuspielen. Und für das richtige Superhelden-Flair sind dazu viele passende Deko-Elemente im Set enthalten.



WGP **PORTO CORSA**
INTERNATIONALE



© Disney/Pixar



174 x 148 cm 5,4 m

Disney/Pixar Cars
PORTO CORSA RACING
Art. Nr. 62238 - w
Disney/Pixar Cars "Lightning McQueen"
Disney/Pixar Cars "Francesco Bernoulli"

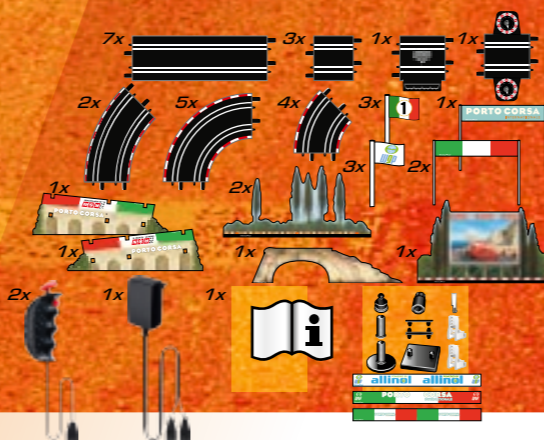

LIGHTNING MCQUEEN IST ZURÜCK!

Der große Star unter den Rennwagen wird diesmal auf der ganzen Welt unterwegs sein um die wildesten, spannendsten und natürlich schnellsten Abenteuer erleben! Eine Etappe des World Grand Prix führt Lightning McQueen auf die Rennstrecke von Porto Corsa in Italien, wo er gegen den arroganten Formel 1-Boliden Francesco Bernoulli antreten wird. Erlebe das ultimative Disney/Pixar Cars-Feeling mit der 5,4 m langen Carrera-Rennbahn im Porto Corsa Design und veranstalte spektakuläre Rennen mit den detailgetreu nachgebauten Autos von Lightning McQueen und Francesco Bernoulli im Maßstab 1:43!





217 x 80 cm 6,2 m

© Disney/Pixar

GEHEIME MISSION!

Lightning McQueen und sein Freund Hook machen sich auf den Weg zum ersten World Grand Prix der Geschichte, bei dem das schnellste Auto der Welt bestimmt werden soll! Aber die Straße zur Meisterschaft ist voller Schlaglöcher, Überraschungen und Umleitungen! Hook gerät in ein Netz der internationalen Spionage und muss sich zwischen der Renn-Assistenz für Lightning McQueen und einer Karriere bei einer Spionagemission unter Leitung von Finn McMissile entscheiden! Die actiongepackte Reise führt durch die Straßen von Tokyo, welche in diesem Carrera Set mit aufwendiger Dekoration umgesetzt worden sind. Die zwei Loopings und die 6,2 m lange Strecke garantieren spannende Agentenaction mit den Autos von Finn McMissile und Hook im Maßstab 1:43!



Disney/Pixar Cars
SECRET MISSION
Art. Nr. 62239 · w
Disney/Pixar Cars "Hook"
Disney/Pixar Cars "Finn McMissile"



183 x 80 cm 5,6 m

SPONGEBOB ...

SpongeBob ist ein extrem optimistischer, hilfsbereiter aber manchmal auch sehr chaotischer kleiner Schwamm. Er lebt in Bikini Bottom, einer Stadt tief unten am Meeresgrund. SpongeBob arbeitet als Burger-Brater im Fast-Food-Laden "Die Krosse Krabbe" und ist auch dabei immer sehr gut gelaunt. In Bikini Bottom gibt es alles was das Herz begehrt, sogar einen Strand! Dort oder in den Quallenfeldern verbringt SpongeBob mit seinem Freund Patrick, einem Seestern, den größten Teil seiner Freizeit. Zusammen geraten sie immer wieder in sehr witzige Situationen und erleben die tollsten Abenteuer! Erlebe und spiele die Abenteuer auf der 5,6 m langen, im Bikini Bottom Stil, dekorierten Bahn nach!



SPONGEBOB SQUAREPANTS
Art. Nr. 62248 · o
SpongeBob Racer
Patrick Star Racer

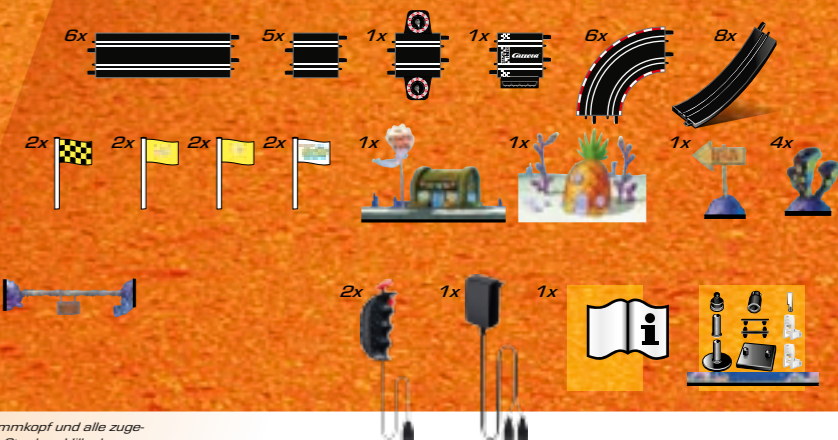



158 x 68 cm 4,9 m

NEU

MARIO KART WII
Art. Nr. 62286 · V
Mario Kart Wii Wild Wing + Mario
Mario Kart Wii Wild Wing + Luigi™

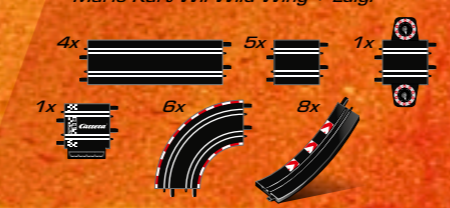

MARIO SCHLÄGT WIEDER ZU!

Super Mario ist wieder da! Seit langem ein Renner im Sortiment Carrera Go!!!, tritt der verrückteste und bekannteste Klempner der Welt diesmal gegen seinen Bruder Luigi an. Das fulminante Gefährt der beiden Latzhosenträger ist diesmal das Mario Kart Wii Wild Wing.
Ihr flottes, buntes Fahrzeug ist angelehnt an die klassischen Sportcabrios und fällt durch seine aerodynamische Frontschürze und die beiden Flügel an den Seiten des Heckspoilers auf. Mit dem Mario Kart Wii Wild Wing bestehen die beiden Brüder zahlreiche Abenteuer und haben dank ihrer Mini-Turbos immer eine Nasenlänge Vorsprung.
Im Set "Mario Kart Wii" erwartet Dich neben den beiden geflügelten Rennwagen eine 4,9 m lange Strecke mit scharfer Kurve und einem Looping, auf der Du die Power der Mario Karts voll ausnutzen kannst. Zusätzlich enthalten sind viele tolle Deko-Elemente, mit denen Du Deine Rennbahn ausschmücken und voll in die Welt von Super Mario und seinen Freunden abfahren kannst.



NEU

61236 · E ·
Red Bull RB7
"Sebastian Vettel, No.1"



NEU

61237 · Q ·
Ferrari 150° Italia
"Fernando Alonso, No.5"



NEU

61238 · P ·
Vodafone McLaren Mercedes
Race Car 2011, "No.3"



Mit blinkenden Lichtern!

61180 · m
AMG Mercedes SL 63
"Safety Car"



61191 · T
Porsche RS Spyder
"Team Essex"



61053 · R
Peugeot 908 FAP Hdi
"No.8, 2007"



NEU

61239 · G · **MINI Countryman WRC "No.37"**



NEU

61240 · G · **MINI Countryman WRC "tbd"**



61220 · q
**VW Race Touareg
"Dakar 2010, Dirt Version"**



61221 · G
**BMW X3 CC
"Raid 2010, Novitsky"**



NEU

61241 · A ·
**Citroën DS3 WRC
"Van Merksteijn No.14"**



NEU

61242 · K ·
**Ford Fiesta WRC
"Munchis Ford World Rally Team"**



61232
Dune Buggy

NEU



61243 ·
Dune Buggy



61233
Dune Buggy



61213 · A
Citroën DS3 WRC 2011



61214 · K
Ford Fiesta WRC 2011

**Fahrzeug
mit LED
Frontlicht**



CarForce
61228
CarForce Agent "Secret Silver"

**Ground
Light
Effect**



CarForce
61229
CarForce Agent "Agent V"



NEU

© Rainier Ehrhardt

61244 · Q · ◉
Ferrari 458 Italia GT2
JMW Motorsports "No.66" 2011



61211 · Q
Ferrari 458 Italia GT2
Risi Competizione "No.062", 2011



NEU

© fotolia - Jan van Broekhoven

61246 · T · ◉
Porsche GT3 Cup
"Seyffarth Motorsport"



61216 · T
Porsche GT3 Cup
"Monster FM, U.Aizen"



61212 · Q
Ferrari 458 Italia GT2 Hankook
Team Farnbacher "No.123", 2011

NEU



61245 · Q · ◉
Ferrari 599XX
Ferrari Racing Days "No.88"



61171 · T
Porsche GT3 Cup
"Al Faisal-Lechner Racing"



61189 · B
Audi A4 DTM 2009 Audi Sport
Team Abt Lady Power "K.Legge"



61190 · m
AMG-Mercedes C-DTM
2007 Pixum 2008 "M.Lauda"



61173 · Q
Ferrari 599XX "As seen
at Geneva Motorshow 2009"



61215 · Q
Ferrari 599XX
Nürburgring 2010 "No.97"



61218 · B
Audi A4 DTM Audi Sport
Team Phoenix, "A.Prémat"



61219 · m
AMG-Mercedes
C-DTM 2007 Deutsche Post
AMG Mercedes 2010 "D.Coulthard"





NEU



Mit blinkenden Lichtern!

61251 · w · o
Disney/Pixar Cars
"Security Finn McMissile"



61193 · w
Disney/Pixar Cars
"Lightning McQueen"



61183 · w
Disney/Pixar Cars
"Hook"



61194 · w
Disney/Pixar Cars
"Francesco Bernoulli"



61195 · w
Disney/Pixar Cars
"Finn McMissile"



61198 · w
Disney/Pixar Cars
"Raoul ÇaRoule"



61199 · w
Disney/Pixar Cars
"Max Schnell"



61184 · a
Disney/Pixar Cars
"Sally"

NEU



61259 · V
Mario Kart Wii
Wild Wing + Mario

NEU



61260 · V
Mario Kart Wii
Wild Wing + Luigi™



61037 · V
Mario Kart DS
"Mario B-Dasher"



61038 · V
Mario Kart DS
"Wario Brute"



61123 · V
Mario Kart DS
"Peach Royale"



61230 · o
SpongeBob Racer



61231 · o
Patrick Star Racer

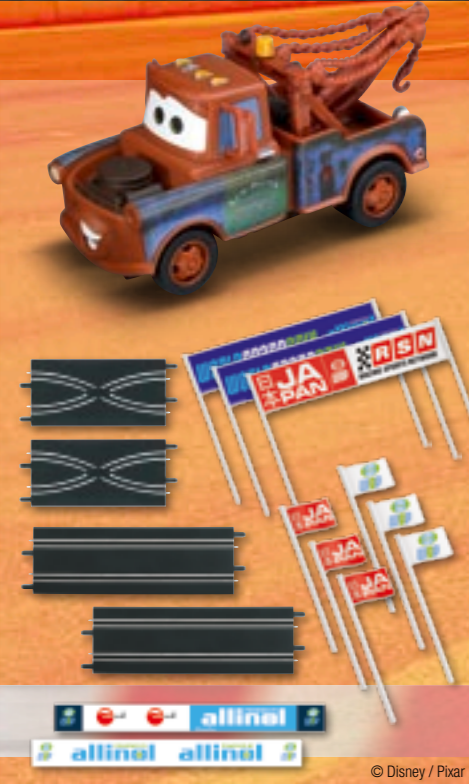

61652 · w
Disney/Pixar Cars Ausbau- / Fahrzeugset "Hook"
2 Geraden 342 mm, 2 Spurwechsel, 6 Flaggen, 3 Banner,
2 Leitplanken



61653 · w
Disney/Pixar Cars Ausbau- / Fahrzeugset
"Francesco Bernoulli" · 2 Geraden 342 mm, 2 Spurwechsel,
6 Flaggen, 3 Banner, 2 Leitplanken



61654 · w
Disney/Pixar Cars Ausbau- / Fahrzeugset
"Max Schnell" · 2 Geraden 342 mm, 2 Spurwechsel,
6 Flaggen, 3 Banner, 2 Leitplanken

NEU

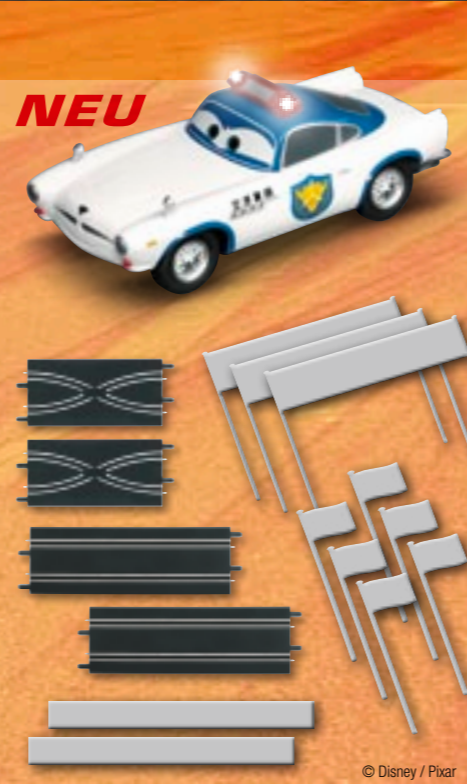

61660 · w
Disney/Pixar Cars Ausbau- / Fahrzeugset
"Security Finn McMissile" · 2 Geraden 342 mm, 2 Spurwechsel,
6 Flaggen, 3 Banner, 2 Leitplanken

Ersatzteile erhalten Sie bei Ihrem Carrera Händler oder unter: carrera-toys.com/shop



61511 **GO!!!**
Mechanischer Handregler



61531 (EU) **GO!!!**
Transformator
14,8 V === 10,4 VA



61530 **GO!!!**
Anschlussstück



71595 **GO!!!**
Elektronischer Rundenzähler

- Rundenrennen von 1 bis 99 Runden
- Anzeige der aktuellen Rundenbestzeit
- Großes Display
- Siegerfanfare
- Signalton bei Zieldurchfahrt
- Für den 2-spurigen Spielbetrieb
- Automatische Abschaltung nach 3 Min.
- Batteriebetrieben, 3 Batterien AA/LR6 (Batterien nicht enthalten)



71590 **GO!!!/Exklusiv/Evolution**
Elektronischer Rundenzähler
4 Batterien AA/LR6 (nicht enthalten)

- Zeitmessung auf 1/100 Sek. genau
- Elektronischer Rundenzähler für alle aktuellen Carrera Rennbahnlängen einsetzbar
- Stufenlos breitenverstellbar
- Für 2-spurigen Spielbetrieb
- Fahrzeugerkennung über Infrarot-Lichtschranken
- Zeitrennen von 1 Sekunde bis 99 Min.
- Rundenrennen von 1-999 Runden
- Akustisch unterstützte Startampel
- Fehlstartfunktion
- Batteriebetrieben



61655
Spurwechselkurve K1/90
2 x

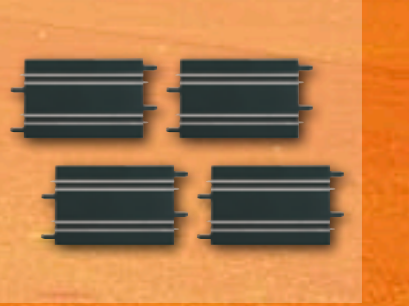

61656
Gerade 171 mm
4 x



61657
Einspurkurven / Einspurgeraden
Ausbauset
8 Einspurige Kurven, 4 Einspurige Geraden 342 mm



61658
Geraden 100 mm / 114 mm
3 x Geraden 100 mm, 3x Geraden 114 mm



61659
Wippe

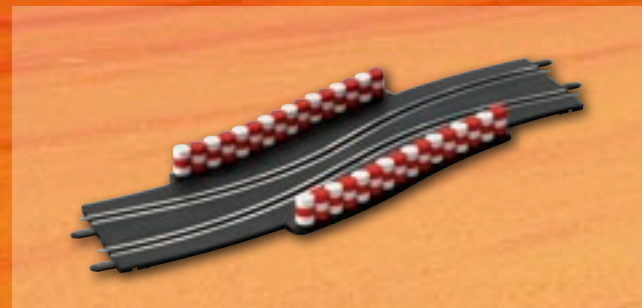

61647
Schikane



61648
Einspurkreis



61649
Kamelbuckel - Brücke



61650
Flaggen
10 x

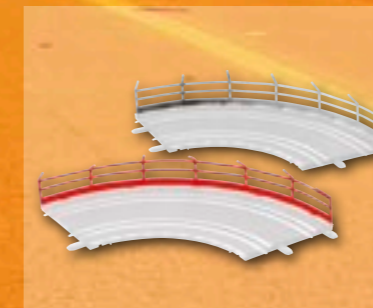

61651
Fangzaun
10 x



61510
Doppelschleifer



61604
Brückenset
4 Brückenteile mit Querstreben

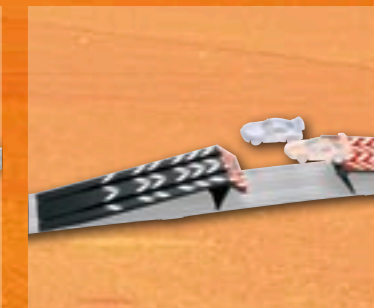

61641
Sprungschanze



61602
Gerade 342 mm
2 x

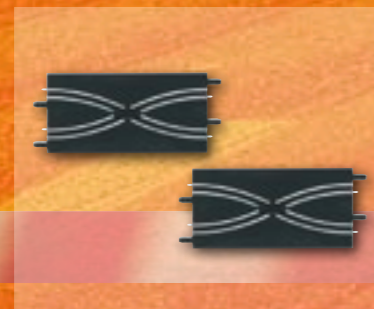

61609
Spurwechselstück
2 x



61610
Engstelle
2 x



61616
Kreuzung



61618
Mechanische Weiche
links und rechts



61613
Looping Set
8 Loopingteile mit Stützen



61642
3D Support

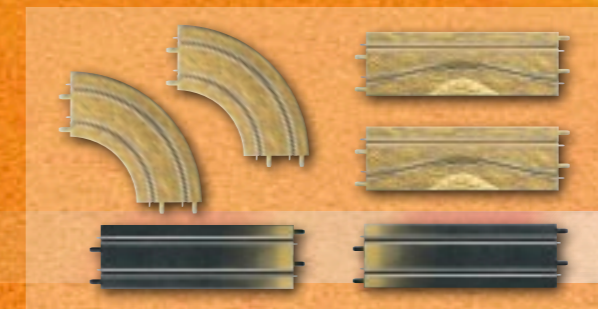

61643
Rally Ausbauset
2 Rally Kurven 1/90°, 2 Rally Engstellen, 2 Übergangsgeraden 342 mm



61601
Ausbauset 2 • 4 Geraden 342 mm, 2 Geraden 114 mm, 2 Fly Over inkl. Stützen, 1 Engstelle, 2 Spurwechsel



61603
Kurve 1/90°
2 x



61611
Kurve 1/45°
4 x



61612
Steilkurve 1/45°
4 x - inkl. Stützen



61617
Kurve 2/45°
4 x



61646
Steilkurve 2/45°
4 x - inkl. Stützen



61645
Kurve 3/45°
4 x



61644
Eis Kurve 1/90°
2 x

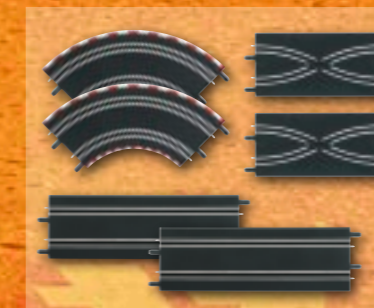

61600
Ausbauset 1
2 Kurven 1/90°, 2 Spurwechsel, 2 Geraden 342 mm



61614
Ausbauset 3
8 Geraden 342 mm, 4 Kurven 1/45°, 4 Steilkurven 1/45° inkl. Stützen

Ersatzteile erhalten Sie bei Ihrem Carrera Händler oder unter: carrera-toys.com/shop

1:43 / **1:43**

- Für Kids ab 6 Jahren
- Digitales Rennbahnsystem ermöglicht Spurwechsel und Überholen mit bis zu 3 Fahrzeugen
- Einstiegssystem in die digitale Carrera-Racing-Welt im Maßstab 1:43
- Digitale Spurwechselschienen in Sonderfarbe rot
- Action Features und Zubehör von Carrera GO!!! einsetzbar

CARRERA DIGITAL 143
THRILLING OVERTAKING ACTION



© motorsportpressebild.de



217 x 93 cm 5,2 m

NEU

FINAL RACE
Art. Nr. 40018 · E · Q
Red Bull RB7 "Sebastian Vettel, No. 1"
Ferrari 150° Italia "Fernando Alonso, No. 5"

- 6x
- 4x
- 1x
- 1x
- 6x
- 1x
- 1x
- 1x
- 1x
- 1x
- 1x

WORLDWIDE EXCLUSIVE LICENCE FOR SLOT RACING

WORLDWIDE EXCLUSIVE LICENCE FOR SLOT RACING



© motorsportpressebild.de



©

CHAMPIONS ...

... auf der Zielgeraden
Das finale Rennen um den Formel-1-Titel wird bei Dir zuhause entschieden. Mit dem Set "Final Race" lässt Du zwei große Stars der aktuellen Königsklasse zur ultimativen Challenge antreten – Sebastian Vettel und Fernando Alonso.
Dabei startet Sebastian Vettel, amtierender Formel-1-Doppelweltmeister, in seinem erfolgreichen Red Bull RB7, mit dem er schon viele Siege und Podestplätze eingefahren hat. Fernando Alonso, Weltmeister 2005 und 2006, vertritt dagegen die italienische Scuderia in seinem Ferrari 150° Italia, mit dem er sich schon spannende Duelle mit dem deutschen Champion lieferte. Auf den 5,2 m dieser Rennstrecke mit ihren langen Geraden und einer engen Kurve kannst Du das Duell der Formel-1-Stars perfekt nachspielen. Die Schikane sowie Spurwechsellmöglichkeiten durch eine schaltbare Doppelweiche garantieren Dir dabei echte Rennsport-Atmosphäre in Deinen vier Wänden.



© motorsportpressebild.de



© motorsportpressebild.de



240 x 123 cm 7,3 m

NEU

SUPER GT

Art. Nr. 40014 · G · T
Ferrari 458 Italia GT2 Risi Competizione
"No.062", 2011
Porsche GT3 Cup "Monster FM, U.Alzen"

1x 8x

1x 8x

1x 6x 8x

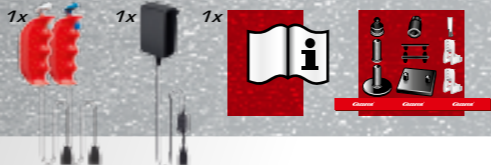

**WORLDWIDE
EXCLUSIVE LICENCE
FOR SLOT RACING**



SUPER CUP MIT DOPPEL-LOOPING

Lange Geraden, zwei Loopings und scharfe Kurven!
Eine Rennstrecke, entworfen für die besten Teams im Motorsport. Hier duellieren sich Ferrari und Porsche im deutsch-italienischen Wettkampf um den Sieg, die schnellste Runde und das sicherste Handling der anspruchsvollen Strecke.
Die Scuderia schickt ihren 2011er Ferrari 458 Italia GT2 vom Team Risi Competizione ins Rennen. Der rote Flitzer mit dem auffallenden Heckspoiler wird seit 2009 für den Rennsport gebaut, schafft bis zu 570 PS und hat bereits bei Events wie dem 24-Stunden-Rennen von "Le Mans" seine Klasse bewiesen.
Der Ferrari tritt gegen den Porsche GT3 Cup vom Team Monster FM, U. Alzen an. Mit 450 PS unter der Haube hatte der deutsche Bolide bereits seit 2010 bei mehreren Porsche Carrera Cups, Supercups und GT3 Cup Challenges in Europa und Asien die Nase vorne.
Mit dem Set "Super GT" können die beiden Rennwagen optimal Gas geben. Die 7,3 m lange Strecke bietet zum spannenden Rennspaß zwei Loopings und zwei Weichen für Überholmanöver.



© motorsportpressebild.de



240 x 123 cm 7,3 m

NEU

BEST OF TOURING

Art. Nr. 40017 · B · m
Audi A4 DTM · AMG-Mercedes C-DMT
2007 · AMG-Mercedes C-DMT 2010

1x 8x

1x 8x

1x 6x 8x

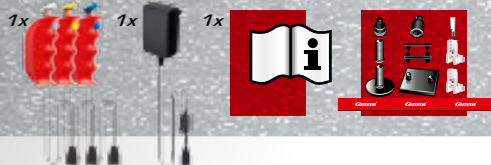

BAHN FREI ...

... für die DTM-Champions!
Die Deutschen Tourenwagen-Masters (DTM) begeistern seit vielen Jahren Motorsportfans mit spannenden Rennen in Deutschland und ganz Europa, bei denen auch frühere Formel-1-Stars wie Ralf Schumacher und David Coulthard Gas geben. Mit diesem Set kannst Du Deine eigenen DTM-Wettkämpfe zuhause mit drei Fahrzeugen veranstalten.
Dabei kannst Du mit einem Audi und zwei Mercedes-Modellen loslegen. Der Audi A4 DTM vom Sport Team Phoenix ist ein reinrassiger Rennwagen mit der Silhouette des Audi A4 und bis zu 460 PS unter der Motorhaube. Gegen ihn treten der AMG Mercedes C-DMT vom Team Pixum und der AMG Mercedes C-DMT vom Team Deutsche Post an.
Dazu bietet Dir das Set "Best of Touring" mit seiner 7,3 m langen Rennstrecke, zwei Loopings und zwei Weichen für Überholmanöver viele tolle Möglichkeiten, die ultimative Beschleunigung aus den drei Tourenwagen herauszuholen.





TM & © 2012 Nintendo. All Rights Reserved.

300 x 150 cm 8,7 m

MARIO IST ZURÜCK!

Mit dem Wild Wing sind Mario, Luigi und Prinzessin Peach nicht nur unterwegs im gleichnamigen Spiel der erfolgreichen Wii Konsole, sondern nun auch auf der Carrera DIGITAL 143 Bahn. Hol' Dir die Beschleunigung in der neuen großen Steilkurve, um mit Vollgas durch den Looping zu rasen. Nutze die farbig markierten Weichen, um den Gegner zu überholen, den Weg zu blockieren oder ihn einfach aus der Spur zu kicken! Und habe keine Angst vor der Dunkelheit im Tunnel. Langanhaltender Spaß für bis zu drei Spieler auf der 8,7 m langen Strecke sind mit dem Mario Kart Wii Set garantiert.



MARIO KART WII

Art. Nr. 40007 · V
Mario Kart Wii - Wild Wing + Mario
Mario Kart Wii - Wild Wing + Luigi™
Mario Kart Wii - Wild Wing + Peach™

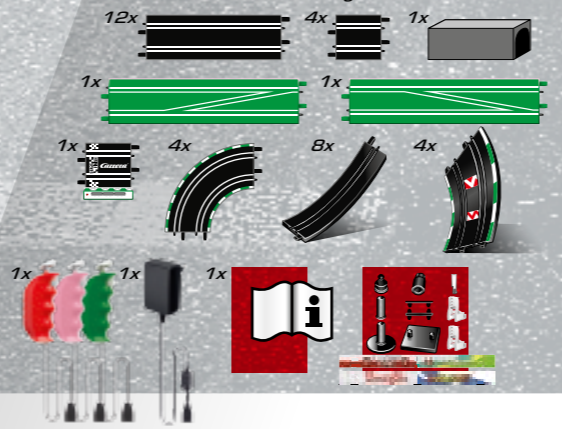

NEU



41360 · E · ★
Red Bull RB7
"Sebastian Vettel, No.1"

NEU



41361 · Q · ★
Ferrari 150° Italia
"Fernando Alonso, No.5"

NEU



41362 · P · ★
Vodafone McLaren-Mercedes
Race Car 2011 "No.3"

Mit blinkenden Lichtern!



41334 · m
AMG Mercedes SL 63
"Safety Car"

Mehr unter:
carrera-toys.com

NEU



41364 · Q · ★
Ferrari 599XX Ferrari
Racing Days "No.88"



41354 · Q
Ferrari 599XX
Nürburgring 2010 "No.97"



NEU

41365 · T · ★
Porsche GT3 Cup
"Seyffarth Motorsport"



41355 · T
Porsche GT3 Cup
"Monster FM, U.Alzen"



NEU

41363 · Q · ★
Ferrari 458 Italia GT2
JMW Motorsports "No.66" 2011



41337 · Q
Ferrari 599XX "As seen at
Geneva Motorshow 2009"



41356 · B
Audi A4 DTM Audi
Sport Team Phoenix, "A.Prémat"



41357 · m
AMG-Mercedes C-DTM
2007 Deutsche Post AMG
Mercedes 2010 "D.Coulthard"



41352 · Q
Ferrari 458 Italia GT2 Risi
Competizione "No.062", 2011



41353 · Q
Ferrari 458 Italia GT2
Hankook Team Farnbacher
"No.123", 2011



41358 · B
Audi A4 DTM 2009
Audi Sport Team Abt
Lady Power "K.Legge"



41359 · m
AMG-Mercedes C-DTM
2007 Pixum 2008 "M.Lauda"

Weiteres
Zubehör siehe
Seite 127-129

Ersatzteile erhalten Sie
bei Ihrem Carrera Händler
oder unter:
carrera-toys.com/shop

Mit
blinkenden
Lichtern!



41335 · m
AMG Mercedes SL 63 "Polizei"



41319 · V
Mario Kart Wii -
Wild Wing + Mario



41320 · V
Mario Kart Wii -
Wild Wing + Luigi™



41321 · V
Mario Kart Wii -
Wild Wing + Peach™



42001
Carrera DIGITAL 143
Black Box



42002
Carrera DIGITAL 143
Digitaler Handregler



42005 (EU) · 14,8 V = 10,36 VA
Carrera DIGITAL 143
Transformator



42008
Carrera DIGITAL 143
Rundenzähler



42003
Carrera DIGITAL 143 Weiche · links



42004
Carrera DIGITAL 143 Weiche · rechts

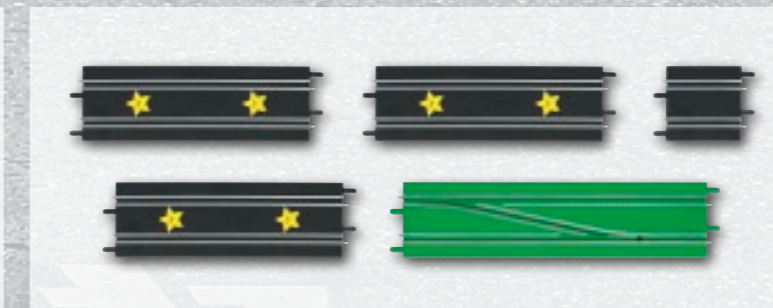

42009
Carrera DIGITAL 143 Mario Kart Wii Ausbauset

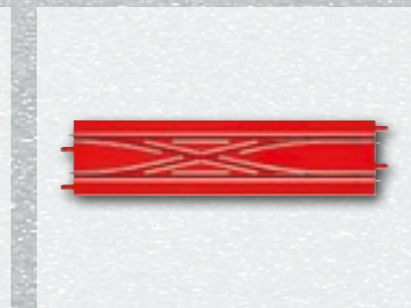

42010
Carrera DIGITAL 143 Doppelweiche

CARRERA-TOYS.COM – BESUCHE DIE OFFIZIELLE WEBSITE

Du möchtest das gesamte Carrera Sortiment im Überblick haben und quer Beet in der Markenwelt von Carrera shoppen? Dann bist Du in der virtuellen Welt von Carrera genau richtig! Auf unserer offiziellen Website sind wir am Puls der Zeit und ermöglichen Dir neben komfortablen Einkäufen auch die Faszination Motorsport direkt zu Dir ins Wohnzimmer zu holen. Erlebe den Mythos Carrera in der Carrera Welt und sei top-informiert über anstehende und vergangene Events und Gewinnspiele. Im Bereich "Carrera Support" findest Du außerdem schnellen Rat zu unterschiedlichen Themen und kannst Dir u.a. alle Ersatzteillisten bequem downloaden! Melde Dich auch zum Carrera Newsletter an und erhalte laufend die aktuellen Informationen rund um die Marke Carrera.



Website-Stand 2011

CARRERA – EINFACH MEHR!

Weitere Highlights von carrera-toys.com:

- Carrera Händlersuche - finde schnell und bequem Deinen Carrera Händler in Deiner Nähe!
- Carrera Partnerservice - das Portal für alle Carrera Händler und Medienvertretern!
- Carrera Merkliste - nie mehr einen Artikel vergessen, sondern merken!
- Carrera Bastelbögen und Streckenvorschläge - individualisiere Deine Rennstrecke!
- Carrera TV - besuche auch unser Internet-TV Format unter carrera-tv.com!



Mehr wissen:
carrera-toys.com



Mehr erleben:
carreraclub.com



Mehr entdecken:
[facebook.com/
CarreraAutorennbahnen](http://facebook.com/CarreraAutorennbahnen)



Mehr sehen:
[youtube.com/
CarreraHome](http://youtube.com/CarreraHome)



Mehr erfahren:
[twitter.com/
CarreraRennbahn](http://twitter.com/CarreraRennbahn)

Melde Dich jetzt unter carreraclub.com an und hol' Dir Deine exklusive Member-Card und Dein Begrüßungsgeschenk!

DARE TO BE DIFFERENT: DIE CARRERA CLUB COMMUNITY

Als Mitglied der großen Fangemeinde von Carrera auf carreraclub.com kannst Du die Faszination Carrera hautnah erleben und die Begeisterung mit Deinen Freunden im und außerhalb des Clubs teilen.

Alle Carrera Club Vorteile im Überblick:

- Exklusiver Clubshop: u.a. minus 10 % auf alle Ersatzteile und exklusive Sondermodelle
- Carrera Club Bonuspunktesystem: Wir belohnen Deine Treue u.a. mit Shopvergünstigungen
- Carrera Clubtreffen und VIP-Events: Sei dabei und lerne andere Carrera Clubmitglieder bei tollen Events kennen
- Carrera Club Testberichte: Hier siehst Du vor allen anderen Bilder und Informationen zu den neuesten Carrera Modellen
- Die Carrera Club Community: Tausche Dich im Forum aus, lasse Dich beraten oder finde Deinen Slotcar Club in Deiner Nähe!

Melde Dich jetzt an unter carreraclub.com und hole Dir alle Vorteile und Deine exklusive Member-Card.



DIE WELTPREMIERE IM HAUSE STADLBAUER!

CARRERA-TV.COM

Mit dem firmeneigenen Internet-TV Format unter carrera-tv.com gewährt Carrera tiefen Einblick hinter die Kulissen der Traditionsmarke und mit tollen Berichten und Interviews holst Du Dir Motorsport zu Dir nach Hause. Das regelmäßig erscheinende Magazin von Carrera berichtet aktuell von den spannendsten Carrera-Events, erfolgreichen Kooperationen und den Carrera-Highlights des Jahres! In den Rubriken Carrera & Motorsports, Carrera Hobby und Carrera Welt findest Du Videos, Berichte und Interviews rund um die Slotcar-Marke Nr. 1 und die Menschen hinter der Marke. Komm' mit uns zu den Carreraristi und ihrer Motorsportwelt für zuhause.

CARRERA WORLD CHAMPIONSHIP 2012 – THE WINNER TAKES IT ALL

Step 1 – Challenge Tour und Carrera ClubZone

Am 15. September 2011 war es wieder soweit und Carrera startete in eine neue Motorsport Saison mit der "Carrera World Championship 2012". Auf der 64. Internationalen Automobil-Ausstellung in Frankfurt wurde die nächste Carrera Challenge Tour 2011 eingeläutet. Insgesamt gingen in 8 Städten Deutschlands und Österreichs mehrere Tausende Carrera Piloten ins Rennen, die sich der Herausforderung, für den Einzug in das Carrera Challenge Tour Finale in Essen, stellten.

Ein Highlight bei der Eröffnung war das Team Stuck³ mit der Rennfahrerlegende Hans-Joachim "Striezl" Stuck und seinen beiden Söhnen Johannes und Ferdinand, die die Carrera DIGITAL 132 Wettbewerbsbahn getestet und für die Rennen der Carrera Challenge Tour freigegeben haben.

Ausgetragen wurden die Rennen mit den Carrera DIGITAL 132 Rennfahrzeugen AUDI R8 LMS und dem Porsche GT3 RSR.



Step 2 – Finale Challenge Tour

Das Carrera Challenge Tour Finale fand dieses Jahr auf der Essen Motorshow statt. Die Sieger der einzelnen Stationen traten gegeneinander an, um den Champion der diesjährigen Tour zu küren. In packenden Duellen gegen die jeweiligen Mitstreiter haben sich Manuel Radlinger, Hans Hüttlinger und Till Buch die Teilnahme für die Carrera World Championship sichern können. Sie haben dann die Ehre die Fahne beim Carrera World Championship Finale im Frühjahr 2012 hochzuhalten und beste Aussichten auf den Weltmeistertitel. Wie immer konnte man tolle Preise gewinnen!



Parallel zur Carrera Challenge Tour kam Carrera zu 8 Slot Car Clubs aus Deutschland und Österreich nach Hause und richtete die ClubZone Race Events aus. Die Rennkulissen waren jedes Mal einzigartig, eine tolle Stimmung haben wir überall erlebt. Carreraristi jeder Altersklasse – vom Enkel über Vater hin zum Opa – traten gegeneinander an und lieferten sich heiße Rennen und Duelle. Die Daumen glühten, Reifen quietschten und Motoren heulten. Alle Teilnehmer hatten eine Menge Spaß bei den Rennen und die Sieger konnten sich meisterlich für das Carrera Challenge Tour Finale qualifizieren. Selbstverständlich haben wir wieder das Gütesiegel "Offizielle Carrera ClubZone Wettbewerbsbahn 2011" an den Clubinhaber verliehen!

Weitere Bilder und Infos unter: carrerachallenge.com und carreraclubzone.com

Step 3 – World Championship

Im Frühjahr 2012 ist es wieder soweit! Die Slotcar-Elite aus aller Welt tritt im Carrera World Championship 2012 gegeneinander an. Wer wird den amtierenden Carrera Weltmeister ablösen? Wer wird sich in die Carrera Hall of Fame als nächster Carrera Weltmeister eintragen können? Wer wird den goldenen Carrera Handregler-Pokal entgegennehmen und sich darauf verewigen?

Weitere Bilder und Infos unter: carrerachallenge.com

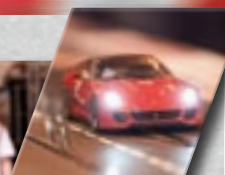
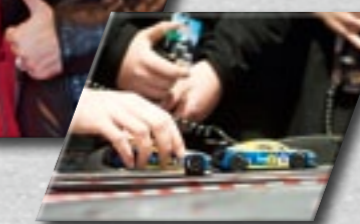

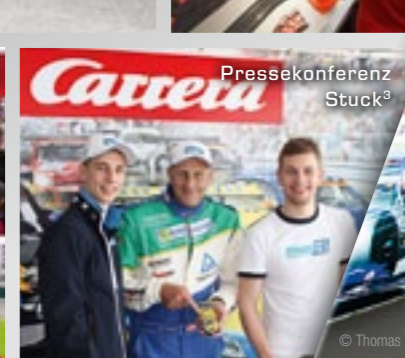

VIP Sebastian Vettel in Rankweil



VIP Sebastian Vettel in Rankweil



24h Rennen Nürburgring



Porsche Sport Driving School



1Live Krone 2011



1Live Krone 2011



1Live Krone 2011



1Live Krone 2011



Spielwarenmesse Nürnberg 2011



© Thomas Bönig



© Thomas Bönig



© Thomas Bönig



Unser Carrera POS-Markenauftritt ermöglicht Ihnen einen einheitlichen, markengerechten Auftritt und steigert somit die Wertigkeit Ihrer Verkaufs- und Präsentationsfläche.

Wir bieten Ihnen mit unseren POS-Artikeln die entsprechenden Mittel, um eine perfekte Markenwelt zu erschaffen!

Um mehr über Carrera Dekorationsmöglichkeiten zu erfahren besuchen Sie unsere Homepage carrera-toys.com/partnerservice

**POS-MARKENAUFTRITT
GESTALTE DIE CARRERA MARKENWELT**



Leuchtkasten · 70732
Seitenblenden schwarz miniperl, mit rückseitigem Haken zum einhängen in bestehende Warenträgersysteme. Kompatibilität mit allen gängigen Regalsystemen möglich. Backlite Folien austauschbar.



Kundenstopper Fahne
70834 70 x 25 cm
inkl. Befestigungsmagnet



LCD Screen · Unser LCD 15" Bildschirm bietet sich ideal für TV-Spots und Produktanimationen an. Somit haben Sie die Möglichkeit, dem Kunden Carrera optimal visuell zu präsentieren.



Wobblers
70857 Wobblers "NEU"
70858 Wobblers
"Bekannt aus der TV-Werbung"



Regalstreifen
zum Anbringen an der Vorderseite des Regalbodens
70861 99 x 2,8 cm
70862 124 x 2,8 cm

Gestalten Sie Ihren eigenen Carrera Race Track!

Sie können Ihre Schaubahn beliebig mit Tribünen, Gebäuden und Figuren dekorieren.

Um mehr über die Carrera Schaubahn und Dekorationsmöglichkeiten zu erfahren, besuchen Sie unsere Homepage carrera-toys.com/partnerservice oder siehe Seite 96/97 im Katalog.

Bestellung nur für oder über den Handel möglich. Lieferzeit beträgt ca. 3 Wochen.



70912
Carrera DIGITAL 132 Schaubahn
Aufbaumaße: 4,0 x 1,4 m
Holzplatte: dreiteilig, Schienematerial vormontiert
Zweispurig inkl. Control Unit, 2 Driver Displays,
Startlight und 4 Fahrzeuge
Deko nicht enthalten



69851
Carrera Start- und Zielflagge aus Stoff



Carrera Stoff
70488 2500 x 70 cm



Logotafel Carrera · 98 x 24 cm
70340 beidseitig bedruckt mit Lochung
70341 beidseitig bedruckt ohne Lochung

Carrera Stoffbanner
70434 200 x 49 cm
70435 400 x 98 cm



Carrera Aufkleber
70790 12 x 3 cm
70854 98 x 20 cm
70853 24,5 x 6 cm



Symbolabbildung

70418 **Carrera Fineliner**
70438 **Carrera Kugelschreiber**
70533 **Carrera Bleistift**
70855 **Carrera Caps**

70770 **Carrera Kinder Caps**
70789 **Carrera Papierfahne**
18620 **Carrera Neckstripes · rot**



70567
Carrera Greifer



70899
Gesamtkatalog 2012
Format: ca. A4



70898
Logobogen · Aufkleber
Format: ca. A4



70721
Carrera Traubenzucker



70727
Carrera Luftballons



70903
Endverbraucher-Prospekt-Box
Vorläufiges Layout



70902
Katalogbox
Vorläufiges Layout



Carrera Polo Shirts kurzarm
Herren: 18650 (S), 18670 (XXXL),
30153 - 30157 (M-XXXL)
Damen: 18655 (XS), 18656 (S), 18659 (XL),
70476 - 70478 (M-XL)



Carrera Polo Shirts langarm
Herren: 70470 - 70475 (S-XXXL),
Damen: 70479 - 70483 (XS-XL)



Carrera T-Shirts kurzarm
18621 - 18625 Herren (S-XXL)
18626 - 18630 Damen (XS-XL)



Carrera T-Shirts langarm
18631 - 18635 Herren (S-XXL)
18636 - 18640 Damen (XS-XL)



70828
Vater-Sohn-Aufsteller

Direktverkauf von Carrera Werbemittel an Endverbraucher ist aus rechtlichen Gründen nicht erlaubt. Die Carrera Werbemittel dürfen ausschließlich zur Marketing Unterstützung von Carrera Autorennbahnen Verwendung finden.

Entdecke weitere Carrera Werbemittel auf unserer Homepage carrera-toys.com/partnerservice oder im Carrera Clubshop unter carreraclub.com

ORIGINAL LIZENZEN

Detailtreue, perfektes Design und höchste Qualität – diese Ansprüche erfordern eine enge Zusammenarbeit mit der Automobilindustrie.

Carrera stellt deshalb die originalgetreuen Modelle nur auf Basis von Lizenzvereinbarungen her.

Und so ist möglich, dass das Carrera-Modell schon mal vor dem Original-Vorbild auf den Markt gebracht werden kann.

A
With permission of CITROËN.



B
Officially licensed by AUDI AG.

C
The Tony Stewart®, Stewart-Haas Racing™ and #14™ are trademarks of Stewart-Haas Racing and are used under license. Office Depot® and the Office Depot logo are registered trademarks of The Office Club, Inc.

E
Trademarks licensed by Red Bull GmbH/Austria.



G
The BMW logo, the BMW word mark and the BMW model designation are Trademarks of BMW AG and are used under license.

H
The Ryan Newman®, Stewart-Haas Racing™ and #39™ are trademarks of Stewart-Haas Racing and are used under license. Tornados® and the Tornados logo are registered trademarks of Ruiz Food Products, Inc.

I
Dodge, HEMI, vehicle nameplates and trade dress are trademarks of Chrysler Group LLC and used under license by Stadlbauer Marketing + Vertrieb GmbH. © Chrysler Group LLC 2012.



Mit Rücklicht



Digital aufrüstbar

J
Alfa Romeo is a registered trademark licensed by Fiat Group Automobiles S.p.A., a company of Fiat S.p.A. Group.

K
Ford Oval and nameplates are registered trademarks owned and licensed by Ford Motor Company. CASTROL and the CASTROL logos are trademarks of Castrol Limited used under license. The HELIOS and BP, ULTIMATE and the ULTIMATE livery are trademarks of BP p.l.c. used under license. Abu Dhabi and associated marks are registered trademarks owned and licensed by the Abu Dhabi Tourism Authority. Manufactured by Stadlbauer Marketing + Vertrieb GmbH © M-Sport Ltd 2012.



L
Ford Motor Company Trademarks and Trade Dress used under license to Stadlbauer Marketing + Vertrieb GmbH.



N
Spider-Man, the Character TM & © 2012 Marvel Character, Inc. The Amazing Spider-Man, the Movie © 2012 Columbia Pictures Industries, Inc. All Rights Reserved.

O
Maserati is a registered trademark. Under license from Maserati S.p.A.



P
Manufactured under licence from McLaren Racing Limited. 'McLaren' and the McLaren logo are trademarks of McLaren Racing.



Q
Produced under license of Ferrari Spa. FERRARI, the PRANCING HORSE device, all associated logos and distinctive designs are property of Ferrari Spa. The body designs of the Ferrari cars are protected as Ferrari property under design, trademark and trade dress regulations.



R
Hergestellt mit Zustimmung der Peugeot AG.

S
Chrysler, Plymouth, HEMI® and related logos, vehicle model names, and trade dresses are trademarks of Chrysler LLC and are used under license. © Chrysler LLC 2012.



T
Hergestellt mit der Zustimmung der Dr. Ing. h.c.F. Porsche AG.

V
TM & © 2012 Nintendo. All Rights Reserved.

X
TM & © 2012 Marvel & Subs.



Z
Willys® is a trademark of Chrysler LLC and is used under license. ©Chrysler LLC 2012.

a
© Disney/Pixar
Porsche is a trademark of Porsche.

b
Shelby Cobra 289 are registered trademarks and/or intellectual property of Carroll Shelby and Carroll Shelby Licensing Inc. and are used under license.

c
NASCAR® is a registered trademark of the National Association for Stock Car Auto Racing, Inc.



d
© 2012 HGJ Licensing, LLC. The name, likeness and signature of Jeff Gordon and the likeness of the #24 Drive to End Hunger Chevrolet are used under license granted by HGJ Licensing, LLC.

e
"Aston Martin" and "Aston Martin Racing" and the car design are trademarks/intellectual property rights owned by Aston Martin Lagonda Limited and/or Prodrive Motorsport Limited. All rights reserved. © Aston Martin Lagonda 2012 or such other similar wording as may be agreed by the parties.



ASTON MARTIN

g
The Le Mans and 24 Heures du Mans trademarks are used under license from ACO, Automobile Club de L'Ouest.



h
Richard Petty items licensed by Petty Marketing Company, LLC. The Richard Petty name, signature and silhouette are exclusive trademarks of Petty Marketing Company, LLC.



i
© 2012 HGJ Licensing, LLC. The name, likeness and signature of Jimmie Johnson and the likeness of the #48 Lowe's Chevrolet are used under license granted by HGJ Licensing, LLC.

m
„Mercedes-Benz“, and the design of the enclosed product are subject to intellectual property protection owned by Daimler AG. They are used by Stadlbauer Marketing + Vertrieb GmbH under license.

n
Lee Petty name and/or likeness used under license by Petty Marketing Company, LLC.

o
© 2012 Viacom International Inc. All Rights Reserved.

Nickelodeon, SpongeBob SquarePants and all related titles, logos and characters are trademarks of Viacom International Inc. SpongeBob SquarePants created by Stephen Hillenburg.



q
Marken-, Geschmacksmuster- und Urheberrechte werden benutzt mit der Erlaubnis des Inhabers Volkswagen AG.



r
Opel Trademarks licensed to Stadlbauer Marketing + Vertrieb GmbH.

s
Gulf trademark under license from Gulf Oil International Limited.

w
© Disney/Pixar

AUSTRIA
Stadlbauer Marketing + Vertrieb GmbH
Rennbahn Allee 1
5412 Puch/Salzburg · Austria
Phone ++43 662 88 921-0
Fax ++43 662 88 921-510
Internet www.carrera-toys.com

GERMANY
Stadlbauer Marketing + Vertrieb GmbH
Rennbahn Allee 1
5412 Puch/Salzburg · Austria
Phone ++49 911 7099-0
Fax ++49 911 7099-119
Internet www.carrera-toys.com

USA / CANADA
Carrera of America Inc.
2 Corporate Drive
Cranbury, NJ 08512, USA
Phone ++1 609 409 8510
Fax ++1 609 409 8610
Email reception@carrera-toys.com

MEXICO
Carrera of America Inc.
2 Corporate Drive
Cranbury, NJ 08512, USA
Phone ++1 609 409 8510
Fax ++1 609 409 8610
Email reception@carrera-toys.com

BENELUX
Stadlbauer Marketing + Vertrieb GmbH
Landsheerlaan 33
NL-6114 MP Susteren
Phone ++31 46 449 3486
Fax ++31 46 449 5280
Email fredhahn@xs4all.nl

FRANCE
Stadlbauer Marketing + Vertrieb GmbH
21 B, Route Nationale
Domaine de L Hancardrie
FR-59320 Ennetieres-En-Weppes
Phone ++33 3 20 38 48 93
Fax ++33 3 20 38 48 93
Email carrera-toys@orange.fr

SPAIN / PORTUGAL
Stadlbauer Marketing + Vertrieb GmbH
Venezuela 3 – 7 Esc. C 6° 3a
08019 Barcelona
Spain
Phone ++34 93 303 63 35
Fax ++34 93 303 63 35
Email carrera-toys@telefonica.net

HUNGARY
Stadlbauer Kft.
Pecz Samu 2/A
HU-1118 Budapest
Phone ++361 260 3960
Fax ++361 260 4266
Email office@stadlbauer-toys.hu

POLAND
Stadlbauer Marketing + Vertrieb GmbH
Rennbahn Allee 1
5412 Puch/Salzburg
Austria
Phone ++48 22 645 14 20
Fax ++48 22 645 14 21
Email office@stadlbauer-toys.pl

Carrera Distributors
ARGENTINA
Eurocom S.A.
Rep. de la India 3067 - 12A
1425 Buenos Aires
Argentina
Phone ++54 11 4803 8777
Fax ++54 11 4802 6552
Email eurocomsa@aol.com

AUSTRALIA
Zimble Pty Ltd.
169 Perry Street
Fairfield, Victoria 3078
Australia
Phone ++ 61 3 8481 1000
Fax ++ 61 3 9481 1799
Email sales@zimble.com.au
Internet www.zimble.com.au

BRAZIL
Aeromodelli Ltda
Avenida das Carinás, 550
Moema - São Paulo - SP
CEP 04086-011
Brazil
Phone ++ 55 11 5093 0200
Fax ++ 55 11 5093 7400
Email vendas@aeromodelli.com.br
Internet www.modeltoys.com.br

BULGARIA
Ivantchev Ltd.
78a, Maria Luiza Blvd.
BG-1202 Sofia
Phone ++359 283 22020
Fax ++359 283 22020
Email kivanchev@del.bg

CHINA
Shanghai Wowgame
Commercial Co., Ltd.
Store 548, 5th Floor,
353 Plaza, East Nanjing Road,
Huangpu District, Shanghai, PRC
Shop Phone ++86 21-3366 6286
Office Phone ++86 21-5382 1692
Email eddychan@wowgame.com.cn
rickychan@wowgame.com.cn

CZECH REPUBLIC
ConQuest entertainment a.s.
Hloubetinska 11
CZ-198 00 Praha 9 - Hloubetin
Phone ++420 284 000 175
Fax ++420 284 000 101
Email radim.kalo@conquest.cz
Internet www.autodrah.cz

ESTONIA
Anvol Ltd.
Madikse 7
EE-74114 Maardu
Phone ++372 63 88 100
Fax ++372 63 88 101
Email anvol@anvol.ee
Internet www.anvol.ee

FINLAND
ToyCenter Oy
Koivupuistontie 26
FI-01510 Vantaa
Phone ++358 9 870 2500
Fax ++358 9 870 2501
Email info@toycenter.fi
Internet www.toycenter.fi

GREECE
Dionic S.A.
95 Aristotelous Str.
Acharnes,13671 Athens
Greece
Phone ++30 210 2419 555 or 513
Fax ++30 210 2444 389
Email consumer@dionic.gr
Internet www.dioncgroup.com

INDIA
Karma Solutions
7, Swastik Society, 2A, Pace House
Vile Parle (W), Mumbai - 400056
Maharashtra
Phone ++91 22 26104497
Fax ++91 22 26104497
Mobile ++91 9920075400
Email karmasolutions7@gmail.com
Internet www.karma-toys.com

ITALY
Mac Due S.p.A. Società Uninomiale
Via Raffaello Sanzio, 19
IT-20852 Villasanta MB
Phone ++39 039 2058 1
Fax ++39 039 2058 203
Email info@macdue.eu

LEBANON
F. AOUAD
P.O.Box 1565 Jounieh Lebanon
Twin Towers Building Blk A
Sarba High Way
Jounieh
Lebanon
Phone ++961 3 840505
Fax ++961 9 635473
Email fawad@dm.net.lb

NEW ZEALAND
FW Cave Ltd.
5 Te Kea Place
PO Box 300-558, Albany
North Shore City 0752
Auckland
New Zealand
Phone ++64 9 415 7766
Fax ++64 9 415 7099
Email sales@fwcave.co.nz
Internet www.fwcave.co.nz

RUSSIA
Unitoys Ltd.
Mnevniky, 7-2
RU 123308 Moscow
Phone ++7 495 276 0286
Fax ++7 499 946 4616
Email office@unitoys.ru
Internet www.unitoys.ru

SERBIA / MONTENEGRO
Cool Play d.o.o.
Gospodar Jovanova 1
SRB-11000 Beograd
Phone ++38111 20 30 353
Fax ++38111 20 30 352
Email office@coolplay.rs
Internet www.coolplay.rs

SLOVAKIA
Dracik - Duvi s.r.o.
Brusnicova 7
SK - 83101 Bratislava
Phone ++421 2 4594 4626
Fax ++421 2 4594 4628
Email dracik@dracik.sk
Internet www.dracik.sk

SLOVENIA
Orbico d.o.o.
Verovskova 72
SI-1000 Ljubljana
Phone ++386 1 5886 800
Fax ++386 1 5886 922
Internet www.orbico.si

SOUTH AFRICA
Valid Trade
4 Northgate Place, Redhill, Durban,
4051, Kwazulu Natal
South Africa
Phone ++27 31 569 1706
Fax ++27 31 569 1708
Email valid6@validtrade.co.za

SOUTH KOREA
JN Corporation
3 Fl. #304, Oksan Building
114 Garak-dong, Songpa-Gu
Seoul, 138-160 Korea
Phone ++82-70-4195-6602
Fax ++82-2-576-6601
Mobile ++82-10-3370-6601
Email dwjuna@jn-toys.co.kr

HONG KONG
Chun Lee (China) Industrial Limited
RM. 1801-5, 18/F., King Palace Plaza,
52A Sha Tsui Road, Tsuen Wan, N.T.
Hong Kong
Email eddychan@yu-lee.com
Mobile ++852 9103 6679

SWITZERLAND
Waldmeier AG
Neustrasse 50
CH-4623 Neuendorf
Phone ++41 62 387 98 18
Fax ++41 62 387 98 20
Email info@waldmeier.ch
Internet www.waldmeier.ch

UKRAINE
Group of Companies "Paritet Service"
4 Ivana Lepshe blvd
03680 Kiev, Ukraine
Phone ++38(044)499-37-07
Fax ++38(044)499-37-06
Email info@ps.ua
Internet www.ps.ua

UNITED KINGDOM
The Hobby Company Ltd.
Garforth Place, Knowlhill
Milton Keynes MK5 8PG · UK
Phone ++44 1908 209 480
Fax ++44 1908 235 900
Email enquiries@hobbyco.net
Internet www.hobbyco.net

UNITED ARAB EMIRATES
Toyworld Distributor
P.O. Box 289, Gibca Building
Al Wahda Street, Sharjah
United Arab Emirates
Phone ++971 6 533 7418
Fax ++971 6 533 6682
Email toyworld@faisalholding.net

WICHTIG!!

Dieser Katalog zeigt u.a. Artikel mit einer geplanten Produkteinführung in 2012. Die Darstellungen dieser Produkte zeigen teilweise Prototypen oder vorläufige Verpackungsgestaltungen, welche mit einem Hinweis „Farben/endgültiges Design vorläufig. Änderungen vorbehalten.“ bzw. „Vorläufiges Packungslayout“ gekennzeichnet sind. Bei diesen Artikeln können Abweichungen zur Produktionsversion auftreten. Technische und designbedingte Änderungen sowie Irrtum vorbehalten.

